

tineco

A10 SERIES Stick Vacuum Cleaner

Bedienungsanleitung

Instruction Manual

Manual De Uso

Mode D'emploi

Manuale D'istruzioni

Handleiding

Manual de Instruções

Руководство по эксплуатации

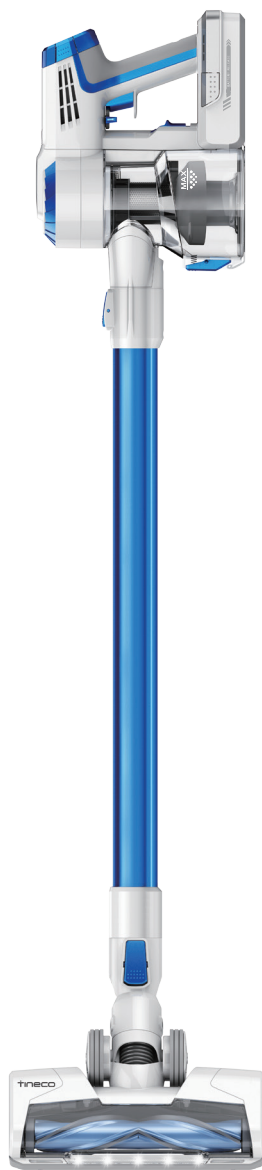

*Actual product may differ from illustration.

TINECO IS HERE TO HELP.

We'll get back to you within 1 business day.



 www.tineco.com

INHALT

Wichtige Sicherheitshinweise	2
Technische Daten	5
Übersicht	6
Zubehör	7
Montage	9
Betrieb	11
Wartung	14
Störungsbehebung	17
Garantie	18

TINECO IST DA, UM ZU HELFEN.

Wir melden uns innerhalb eines Werktages bei Ihnen.

 www.tineco.com

Wichtige Sicherheitshinweise

DE

DIESE ANLEITUNGEN AUFBEWAHREN Nur für Privathaushalte vorgesehen.

Bei der Verwendung von Elektrogeräten müssen bestimmte Anweisungen zur allgemeinen Sicherheit befolgt werden, unter anderem:

VOR DER BENÜTZUNG DES GERÄTS ALLE ANWEISUNGEN LESEN. Werden die Warnhinweise und Anweisungen nicht befolgt, besteht die Gefahr von Stromschlag, Feuer bzw. schweren Verletzungen.

WARNUNG – Zur Vermeidung von Feuer, Stromschlag und Verletzungen folgende Punkte beachten:

1. Dieses Gerät darf von Kindern ab 8 Jahren sowie von Personen mit verminderten körperlichen, sensorischen oder geistigen Fähigkeiten oder von Personen mit mangelnden Erfahrungen und Kenntnissen benutzt werden, sofern sie beaufsichtigt werden oder eine Einweisung in die sichere Benutzung des Geräts erhalten haben und sie über die entsprechenden Gefahren aufgeklärt wurden. Kinder dürfen nicht mit dem Gerät spielen. Pflege- und Reinigungsarbeiten dürfen von Kindern ohne Beaufsichtigung nicht ausgeführt werden.
2. Das Gerät darf nicht von Personen (einschließlich Kindern) mit eingeschränkter körperlicher, sensorischer oder geistiger Leistungsfähigkeit oder mangelnder Erfahrung und Kenntnissen verwendet werden, es sei denn, sie werden beaufsichtigt oder angeleitet.
3. NUR für den Gebrauch in GEBÄUDEN vorgesehen. Das Gerät darf weder im Freien noch im gewerblichen oder industriellen Umfeld eingesetzt werden. Das Gerät nicht auf nassem Untergrund oder auf Flächen verwenden, auf denen Wasser steht.
4. Die Verwendung als Spielzeug untersagen. Bei Verwendung durch oder in der Nähe von Kindern, Haustieren oder Pflanzen ist besondere Vorsicht geboten.
5. Nur gemäß Beschreibung in dieser Anleitung verwenden. Nur die vom Hersteller empfohlenen Zubehörteile verwenden.
6. Bei beschädigtem Netzkabel oder Stecker nicht verwenden. Gerät beim Kundendienst abgeben, wenn es auf den Boden gefallen ist, beschädigt wurde, im Freien liegen gelassen wurde, ins Wasser gefallen ist oder nicht funktioniert wie es sollte.
7. Ladegerät einschließlich Ladestecker und Ladkontakte nicht mit nassen Händen berühren.
8. Blockieren Sie keine Öffnungen. Beenden Sie den Gebrauch, wenn Öffnungen blockiert werden. Reinigen und entfernen Sie alle Blockaden gemäß den Anweisungen in der Bedienungsanleitung.
9. Haare, locker sitzende Kleidung, Finger und alle übrigen Körperteile von den Öffnungen und sich bewegenden Teilen fernhalten.
10. Beim Reinigen auf Treppenstufen besonders vorsichtig sein.
11. Nicht zum Aufsaugen von entzündlichen oder brennbaren Flüssigkeiten wie Benzin noch in Bereichen verwenden, in denen diese Stoffe vorhanden sein können.
12. Nichts damit aufsaugen, das brennt oder Rauch freisetzt, z. B. Zigaretten, Streichhölzer oder heiße Asche.
13. Nicht ohne Filter verwenden.

14. Unbeabsichtigtes Einschalten verhindern. Sicherstellen, dass sich der Schalter in Ausschaltstellung befindet, bevor der Akku angeschlossen oder das Gerät aufgenommen oder getragen wird. Durch den Transport des Geräts mit dem Finger am Schalter oder durch das Anschließen des Geräts bei aktiviertem Schalter steigt die Unfallgefahr.
15. Vor etwaigen Einstellungen, vor einem Zubehörwechsel oder zum Einlagern des Geräts den Akku entnehmen. Durch diese Vorsichtsmaßnahme verringert sich die Gefahr eines versehentlichen Gerätestarts.
16. Um den Akku aufzuladen, bitte nur das Ladegerät verwenden, das mit diesem Gerät geliefert wird. Ein Ladegerät, das für den einen Akkutyp geeignet ist, kann bei Verwendung für einen anderen Akku die Brandgefahr erhöhen.
17. Für das Gerät nur die speziell dafür konstruierten Tineco-Akkus benutzen. Die Verwendung eines anderen Akkus kann zu Verletzungs- und Brandgefahr führen.
18. Wenn der Akku nicht benutzt wird, von anderen Metallgegenständen entfernt aufbewahren, etwa Büroklammern, Münzen, Schlüssel, Nägel, Schrauben oder andere kleine Gegenstände aus Metall, die den Akku kurzschließen können. Ein Kurzschluss der Akkupole kann Verbrennungen oder Feuer verursachen.
19. Bei unsachgemäßem Gebrauch kann Flüssigkeit unter Druck aus dem Akku austreten. Kontakt vermeiden. Bei einem versehentlichen Hautkontakt mit Wasser spülen. Falls die Flüssigkeit in die Augen gelangt, zusätzlich einen Arzt aufsuchen. Der Austritt von Flüssigkeit aus dem Akku kann Reizungen oder Verbrennungen verursachen.
20. Keine beschädigten oder veränderten Akkus oder Geräte benutzen. Beschädigte oder veränderte Akkus können unvorhergesehene Reaktionen hervorrufen, die zu Feuer, Explosion oder Verletzungen führen können.
21. Akkus oder Geräte nicht ins Feuer werfen oder hohen Temperaturen aussetzen. Bei einem Brand oder bei Temperaturen über 130 °C besteht Explosionsgefahr.
22. Alle Ladeanleitungen befolgen und den Akku oder das Gerät nicht außerhalb des Temperaturbereichs aufladen, der in der Anleitung angegeben ist. Durch unsachgemäßes Laden oder bei Temperaturen außerhalb des vorgeschriebenen Bereichs kann der Akku beschädigt werden und die Feuergefahr steigt.
23. Reparaturarbeiten einer geschulten Person überlassen. Nur identische Ersatzteile verwenden. Dieses Gerät enthält einen Akku, der nur von qualifizierten Personen ausgetauscht werden kann. Nur dadurch kann die Sicherheit des Geräts gewährleistet werden.
24. Dieses Gerät enthält Akkuzellen, die nicht austauschbar sind. Nicht versuchen, das Gerät oder den Akku anders als in den Anleitungen für die Benutzung und Pflege zu reparieren oder zu verändern.
25. Vor dem Anschließen oder Abnehmen des motorisierten Saugaufsatzes immer das Gerät ausschalten.
26. Das Gerät nicht im Freien oder im Auto aufladen oder aufbewahren. Den Akku nur in einem trockenen Raum aufladen, aufbewahren oder verwenden, in dem die Temperatur höher als 4 °C, aber niedriger als 40 °C ist. Das Ladegerät ist nur für den Gebrauch in Gebäuden vorgesehen.

Recycling-Hinweise gemäß BattG



Der Akku enthält Materialien, die umweltschädlich sind und muss daher vor der Entsorgung aus dem Gerät entfernt werden. Das Gerät muss zum Entfernen des Akkus ausgeschaltet werden.

Batterien und Akkus dürfen nicht in den Hausmüll! Jeder Verbraucher ist verpflichtet, alle Batterien und Akkus, egal ob sie Schadstoffe enthalten oder nicht, bei einer Sammelstelle seiner Gemeinde / seines Stadtteils oder im Handel abzugeben, damit sie einer umweltschonenden Entsorgung zugeführt werden können. Batterien und Akkus bitte nur in entladenden Zustand abgeben.

Deshalb sind Batterien und Akkus mit dem links abgebildeten Symbol gekennzeichnet.

Recycling-Hinweise gemäß der WEEE



Altgeräte dürfen nicht in den Hausmüll! Jeder Verbraucher ist verpflichtet, alle Geräte am Ende der Lebensdauer bei einer Sammelstelle seiner Gemeinde / seines Stadtteils oder im Handel abzugeben, damit sie fachgerecht und umweltschonenden Entsorgt werden können.



Die Abbildung links zeigt das Symbol der Mülltonne, das auf die getrennte Sammlung von Elektro- und Elektronikgeräten (WEEE) hinweist.

Für EU-Länder:

Informationen zur EG-Konformitätserklärung finden Sie unter www.tineco.com.

Symbole:

	Lesen Sie die Bedienungsanleitung
	Klasse II
	Kurzschlussfester Sicherheitstrenntransformator
	Schaltnetzteil
	Nur zur Verwendung in geschlossenen Räumen
	Gleichstrom
	Wechselstrom

Technische Daten

Produkt	A10 Serie
Spannung	21,6 V \equiv
Nennleistung	350 W
Staubbehälterkapazität	0,4 L
Ladedauer	3 - 4 Std.
AC-Eingang	100 - 240 V \sim

Übersicht

DE

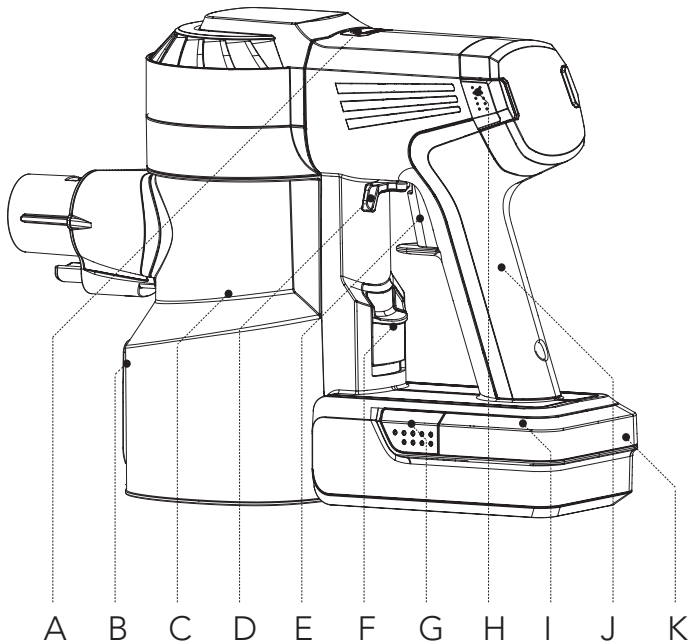

A. MAX-Modus

B. Entriegelung zum Entleeren von Staub

C. Staubbehälter

D. Verriegelung des Auslösehebels

E. Auslösehebel

F. Staubbehälter-Entriegelung

G. Akku-Entriegelung

H. HEPA-Entriegelung

I. Akkuanzeigeleuchte

J. Gummigriff

K. Akku

Zubehör

Hinweis:

- Testen Sie ein Zubehörteil auf einer kleinen, unauffälligen Stelle, bevor Sie es auf empfindlichen Flächen verwenden.
- Sie können den Lieferumfang der Liste „Mitgeliefertes Zubehör“ entnehmen, die sich auf dem Verpackungskarton befindet.
- Wie nachfolgend gezeigt, sind viele Zubehörteile mit diesem Modell kompatibel. Wenn Sie weiteres Zubehör benötigen, besuchen Sie bitte www.tineco.com oder store.tineco.com.

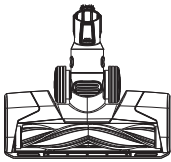

Große motorisierte Multifunktionsbürste mit LED-Beleuchtung

Ideal für harte Böden und Teppiche.

Der in den Teppichfasern festsitzende Schmutz wird dadurch effektiv gelöst.



Mini-Turbobürste

Zum Absaugen von Polstermöbeln, Matratzen usw.

Saugt Tierhaare auf und beseitigt eingezogenen Schmutz.



2-in-1-Staubbürste

Durch Drücken der Entriegelungstaste kann zwischen einer breiten und einer weichen Bürste gewechselt werden. Die weiche Bürste eignet sich für Möbel mit harten Oberflächen und die breite Bürste dient zum Absaugen von Polstermöbeln, Vorhängen usw.

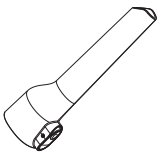

Fugendüse

Für Ecken, Winkel und andere schwer zugängliche Stellen, z. B. um Autositze, Bilderrahmen und Schränke herum.



Weiche Staubbürste

Schräg angeordnete Borsten, die auf einem schmalen, ovalen Kranz angebracht sind, sorgen für einen gepolsterten und antistatischen Kontakt. Geeignet zum Abstauben von Regalen, Beleuchtungskörpern, empfindlichen Oberflächen, Elektronik und anderen Gegenständen.



Flexible lange Fugendüse

Leicht biegsam, um enge Bereiche leicht zu erreichen. Geeignet zum Staubsaugen hinter und unter Möbeln, um Kühlschränke herum und an vielen anderen schwer zugänglichen Bereichen.

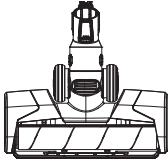

Große weiche motorisierte Bürste mit LED-Beleuchtung

Perfekt für harte Böden, besonders für empfindliche Holzböden. Saugt groben und feinen Schmutz zugleich auf.

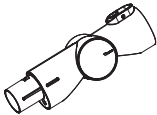

Multiwinkel-Gelenkrohr

Ein Gelenk macht es verstellbar, um flexible Reinigung von oben bis unten zu ermöglichen.



Biegsamer Verlängerungsschlauch

Hervorragende Verlängerung, die durch ihre Biegsamkeit schwer erreichbare Stellen zugänglich macht. Für das Staubsaugen im Auto optimal geeignet.

Mit allen nicht-motorisierten Zubehörteilen von Tineco kompatibel.

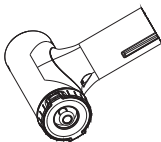

Reinigungswerkzeug für Vorfilter

Ein verschmutzter Filter ist eine der Hauptursachen für Verluste bei der Saugleistung, und dieses Werkzeug sorgt dafür, dass Ihr Filter viel länger hält. Geben Sie den verschmutzten Filter in das Reinigungswerkzeug für Vorfilter und schließen Sie den Deckel. Stellen Sie das Gerät auf MAX ein und drehen Sie die seitliche Abdeckung.



Haarreinigungswerkzeug

Die Seite mit der kleinen Klinge zum Entfernen von Haaren und Schmutz verwenden, der sich um die Bürste herumgewickelt hat. Verwenden Sie das Ende mit der Bürste, um das Bürstenfenster und den Staubbehälter bei Bedarf zu reinigen.

Montage

Rohr einsetzen

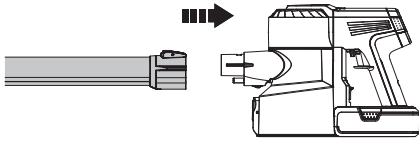

Rohr anschließen.

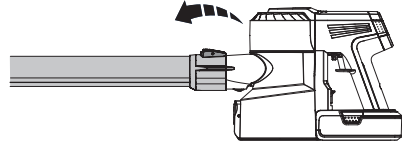

Drücken Sie die Freigabetaste, um das Rohr zu entfernen.

Bürstenrolle einsetzen

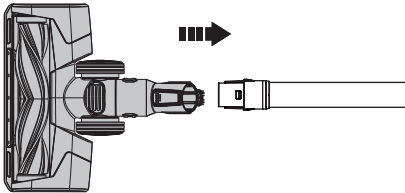

Turbobürste anschließen.

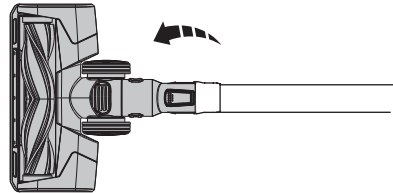

Freigabetaste drücken und Turbobürste abziehen.

Staubbehälter einsetzen

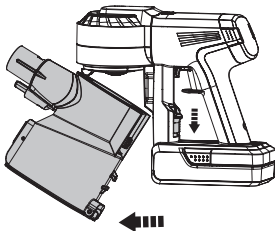

Um den Staubbehälter gründlicher zu reinigen, drücken Sie seine Freigabetaste, um ihn vom Gerät zu lösen.

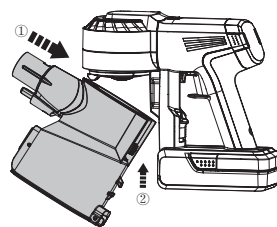

Halten Sie den Staubbehälter zum erneuten Anbringen schräg und stecken Sie seine Oberseite in den Haken am Hauptgerät. Drücken Sie den Staubbehälter nach oben, bis der Haken im Schlitz des Staubbehälters einhakt. Er rastet dann ein.

Akku einlegen

DE

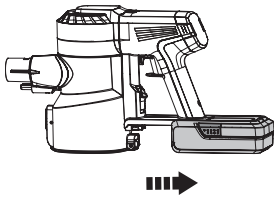

Drücken Sie die Akku-Entriegelungstaste und ziehen Sie den Akku heraus.

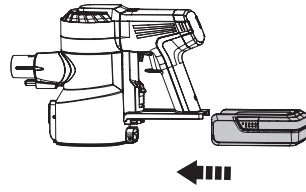

Schieben Sie den Akku zum Wechseln in den Schlitz auf der Unterseite des Hauptgeräts. Bei korrektem Einbau rastet der Akku hörbar ein.

Wandmontage der Dockingstation

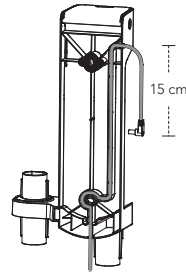
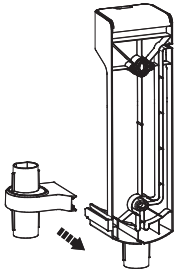

1. Installieren Sie die Zubehörhalterung an der Schiene der Dockingstation für Wandmontage und drücken Sie den Clip in den Schlitz, um die Montage abzuschließen.
2. Verlegen Sie das Netzkabel in dem Schlitz hinter der Dockingstation. Beginnen Sie am Steckerende und reservieren Sie etwa 15 cm Netzkabel, um sicherzustellen, dass der Netzstecker die Steckdose erreicht.
3. Befestigen Sie die Dockingstation mit den von Tineco mitgelieferten Schrauben und Dübeln an der Wand.

Legen Sie die beste Stelle für die Montage der Dockingstation an der Wand fest. Wir empfehlen, sie in einer Höhe von 110 cm (vom unteren Schraubenloch bis zum Boden gemessen) zu montieren (möglicherweise muss die Höhe je nach tatsächlicher Situation angepasst werden).

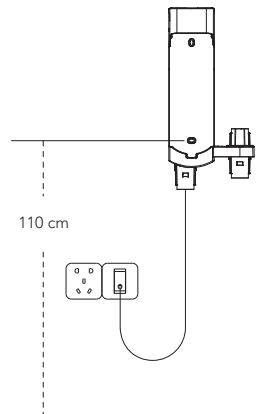

Warnung:

- Stellen Sie sicher, dass sich in der Wand rund um den Montagebereich keine Gas- oder Wasserrohre sowie elektrische Kabel und Leitungen befinden.
- Achten Sie auf stabile Befestigung der Dockingstation, damit sie nicht herunterfallen kann.

Betrieb

Verwendung vorbereiten

Hinweis:

- Bitte laden Sie das Gerät (siehe „Akku aufladen“) vor dem ersten Gebrauch 3 - 4 Stunden lang in einem Bereich mit einer Umgebungstemperatur zwischen 4 °C und 40 °C auf.
- Wählen Sie ein Zubehörteil aus und bringen Sie es vor dem Gebrauch am Gerät an (siehe „Zubehör“).

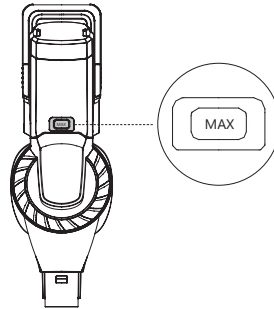
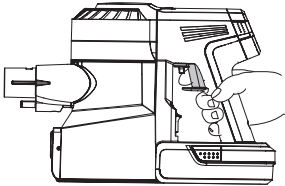

Betätigen Sie den Einschalter, um den Staubsauger zu starten. Betätigen Sie die Verriegelung des Einschalthebels und halten Sie den Einschalthebel für den Dauerbetrieb gedrückt.

Drücken Sie die MAX-Taste, um zwischen dem normalen Modus (normale Leistung) und dem MAX-Modus (maximale Leistung) zu wechseln.

- **Setzen Sie das Gerät zur bequemen Aufbewahrung und zum Aufladen nach dem Gebrauch in die an der Wand montierte Dockingstation.**

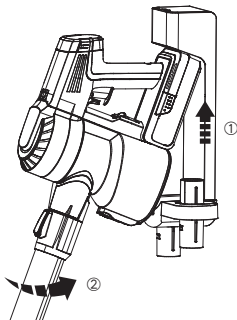

Setzen Sie das Gerät in die Dockingstation ein.

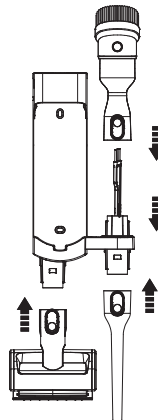

Um Schäden an den Borsten zu vermeiden, bringen Sie nach Gebrauch stets die Zubehörteile an der Dockingstation an.

Staubbehälter leeren

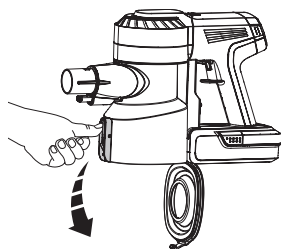

Drücken Sie die Entriegelungstaste des Staubsaugers seitlich am Staubbehälter, um ihn auszuleeren.

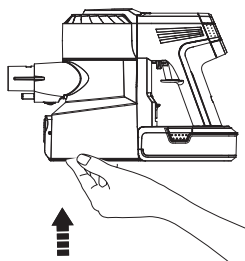

Schließen Sie die Staubbehälterklappe und lassen Sie sie einrasten.

Akku aufladen

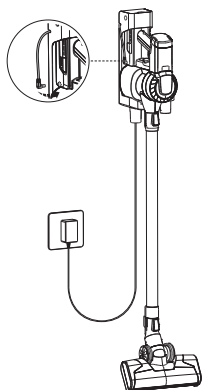

Setzen Sie das Gerät mit dem Akku auf die Dockingstation und schließen Sie das Ladegerät an eine Steckdose und die Ladebuchse an. Drei nacheinander aufblinkende blaue Lämpchen zeigen den korrekten Ladevorgang an.

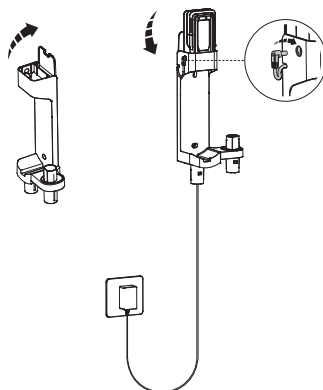

Sie können den Akku auch separat aufladen: Öffnen Sie die obere Abdeckung und setzen Sie den Akku in die obere Aufnahme ein. Schließen Sie dann das Ladegerät an eine Steckdose und die Ladebuchse an. Drei nacheinander aufblinkende blaue Lämpchen zeigen den korrekten Ladevorgang an.

Hinweis:

- Wenn Sie einen Zusatzakku benötigen, erwerben Sie diesen bitte bei Tineco.

Warnung:

- Verwenden Sie zum Aufladen des Akkus nur das von Tineco mitgelieferte Steckernetzteil.
- Bewahren Sie den Lithium-Akku während längerer Zeiträume, in denen er nicht benutzt wird, an einem kühlen, trockenen Ort auf. Stellen Sie sicher, dass der Akku alle 3 Monate halb aufgeladen wird (im normalen Modus leuchten 2 Akku-LEDs).
- In einem trockenen Ort lagern. Das Gerät vor Sonnenlicht und Frost schützen. Empfohlener Temperaturbereich: 4 °C bis 40 °C.

Betriebszeit

- Im normalen Modus beträgt die Betriebszeit ca. 25 Minuten. Bei Verwendung von MAX-Leistung beträgt die Laufzeit ca. 10 Minuten.
- Die geschätzten Betriebszeitdaten wurden vom Tineco Labor mit einem Akku und nicht-motorisierten Zubehöerteilen ermittelt.

Ladedauer

- Ein vollständiger Ladezyklus für einen Akku dauert etwa 3 - 4 Stunden.
- Die geschätzten Daten wurden von einem Tineco-Labor unter Verwendung von Umgebungstemperaturen zwischen 4 °C und 40 °C ermittelt.

Anzeigen

Bei Verwendung



Drei blaue LEDs leuchten: Volle Leistung.



Zwei blaue LEDs leuchten: Mittlere Leistung.



Eine blaue LEDs leuchten: Niedrige Leistung.



Eine rote LED blinkt: Akku ist leer, Gerät ist blockiert oder Akku ist überhitzt.



Eine rosa LED blinkt: Der Filter oder die Saugöffnung ist verstopft.

Während des Ladezyklus



Drei blaue LEDs blinken nacheinander: Am Aufladen.



Eine rote LED blinkt: Fehler, überprüfen Sie die Anleitung zur Fehlerbehebung.

Vollständig geladen



Während 5 Minuten: Drei blaue LEDs leuchten.



Nach 5 Minuten: Die LEDs erlöschen.

Wartung

Hinweis:

- Reinigen Sie den Staubbehälter und die Filter nach jedem Gebrauch.
- Wenn die rosa LED blinkt, reinigen Sie den Vorfilter gründlich mit dem Reinigungswerkzeug. Um eine hohe Leistung zu gewährleisten, reinigen und trocknen Sie den Vorfilter regelmäßig. Ersetzen Sie ihn außerdem alle 6 Monate.
- Waschen und trocknen Sie den HEPA-Filter alle 3 Monate und ersetzen Sie ihn alle 12 Monate.

Staubbehälter und Feinfilter

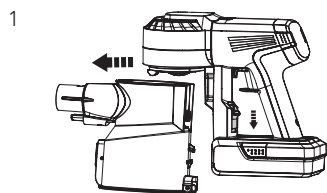

Drücken Sie die Staubbehälter-Entriegelungstaste, um den Staubbehälter herauszunehmen.

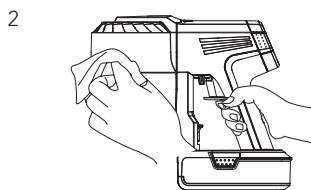

Reinigen Sie ihn mit einem feuchten Tuch. Achten Sie dabei darauf, dass kein Wasser in das Gehäuse des Hauptgeräts und den Akku eindringt.

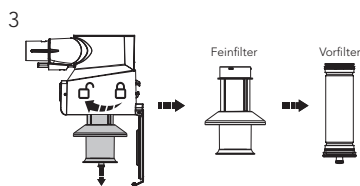

Drehen Sie gegen den Uhrzeigersinn, um die Filter zu entfernen.

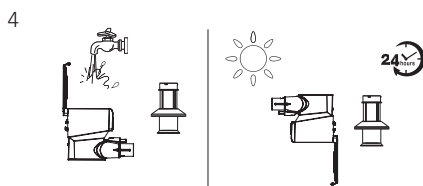

Reinigen Sie Staubbehälter und Feinfilter unter kaltem, fließendem Wasser. Lassen Sie sie vollständig an der Luft trocknen, bevor Sie sie erneut einsetzen.

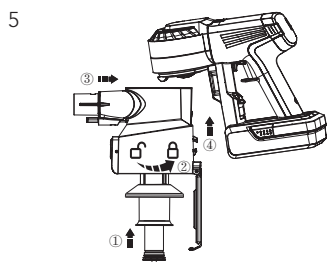

Setzen Sie nach der Reinigung den sauberen Vorfilter richtig in den Feinfilter ein und lassen ihn einrasten. Setzen Sie die Filter und den sauberen Staubbehälter erneut in das Gerät ein und schließen Sie die Staubbehälterklappe wieder.

Vorfilter

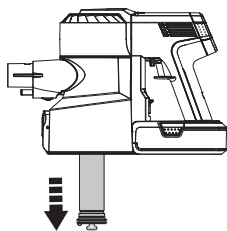

Vergewissern Sie sich, dass das Gerät vor der Reinigung ausgeschaltet wurde und entfernen Sie den verschmutzten Vorfilter aus der Feinfilterhalterung.

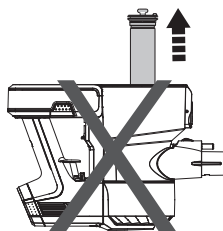

Bitte das Gerät beim Aus- und Einbau des Filters nach unten halten, damit kein Staub in den Luftkanal des Motors gelangt.

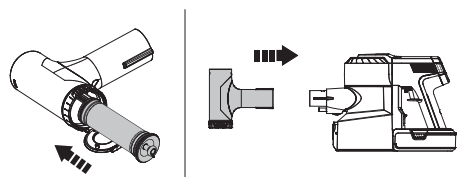

Einen sauberen Filter in das Gerät einsetzen. Den verschmutzten Vorfilter in das Reinigungsgerät schieben und das Reinigungsgerät an das Gerät anschließen.

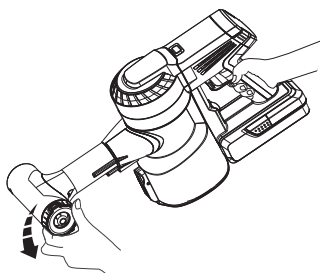

Lassen Sie das Gerät im MAX-Modus laufen und drehen Sie die seitliche Abdeckung, um den verschmutzten Vorfilter zu reinigen.

HEPA-Filter

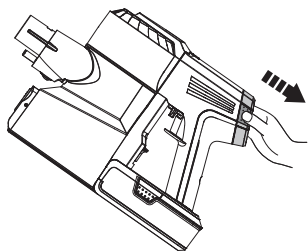

Drücken Sie die HEPA-Entriegelungstaste und ziehen Sie den Filter für die Reinigung vorsichtig heraus. Nehmen Sie das Gerät nicht ohne zuvor eingesetzten HEPA-Filter in Betrieb.

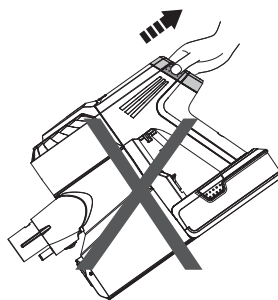

Bitte das Gerät beim Aus- und Einbau des HEPA-Filters nach unten halten, damit kein Staub in den Luftkanal des Motors gelangt.

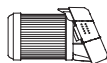
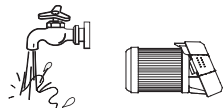

Der HEPA-Filter kann bei Bedarf unter fließendem Wasser gereinigt werden. Er muss vor dem Einsetzen vollständig trocken sein.

Bürstenrolle

1

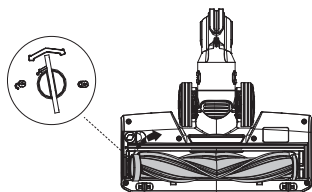

Mit einer Münze oder einem anderen Gegenstand die Bürstenrolle entriegeln und die Bürste aus der Bürstenöffnung entnehmen.

2

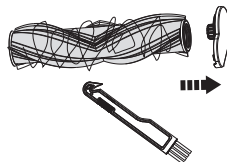

Beseitigen Sie mit dem Haarreinigungswerkzeug von Tineco Rückstände, die sich um die Rolle gewickelt haben.

3

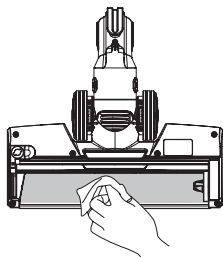

Die durchsichtige Bürstenöffnung vorsichtig reinigen.

4

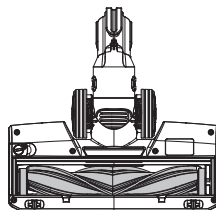

Setzen Sie die Bürste nach der Reinigung wieder ein.



Warnung:

Die Turbobürste enthält elektrische Bauteile, die nicht in Wasser getaucht oder damit gereinigt werden dürfen.

Störungsbehebung

Problem	Mögliche Ursache	Lösung
Gerät funktioniert nicht	Kein Strom	Akku aufladen
	Die Saugöffnung ist verstopft	Auf Blockaden prüfen und beseitigen
	Der Akku ist immer noch mit dem Ladegerät verbunden	Akku vom Ladegerät trennen
Schwache Saugleistung	Staubbehälter und Filter sind voll	Staubbehälter und Filter reinigen
	Um die Bürstenrolle haben sich Haare oder Fasern gewickelt	Bürstenrolle reinigen
	Der Vorfilter ist nicht eingesetzt	Vorfilter einsetzen
	Gerät ist blockiert (z.B. Rohr, Saugöffnung oder andere Teile)	Blockaden beseitigen
Motor klingt ungewöhnlich	Gerät ist blockiert (z.B. Rohr, Saugöffnung oder andere Teile)	Blockaden beseitigen
Akku lässt sich nicht aufladen	Das Ladegerät ist nicht richtig in die Steckdose eingesetzt oder es ist nicht für Tineco A10 geeignet	Ziehen Sie das Ladegerät auf der Steckdose und setzen Sie das Ladegerät richtig wieder ein
Eine rote LED blinkt	Gerät ist blockiert oder um die Bürstenrolle haben sich Haare oder Fasern gewickelt	Schalten Sie das Gerät aus, beseitigen Sie die Blockaden oder reinigen Sie die Bürstenrolle
	Der Akku ist leer oder überhitzt	Laden Sie den Akku oder lassen Sie ihn abkühlen
Eine rosa LED blinkt	Filter oder Saugöffnung verstopft	Filter reinigen oder Blockaden beseitigen

Hinweis:

Wenn der obige Leitfaden zur Fehlerbehebung keine Lösung bietet, besuchen Sie unsere Website www.tineco.com für weitere Hilfe.

Garantie

2-JAHRES-GARANTIE

- Gilt nur für Einkäufe bei autorisierten Händlern von Tineco.
- Unterliegt der Einhaltung der in dieser Bedienungsanleitung beschriebenen Anforderungen und weiteren nachfolgend beschriebenen Bedingungen.
- Diese Gewährleistung unterliegt der Gesetzgebung des Landes, in dem der Kauf getätigt wurde. Wir gewähren eine Gewährleistung von 2 Jahren oder eine Gewährleistungsdauer, die durch geltende lokale Gesetze festgelegt ist, je nachdem, welcher Zeitraum länger ist.

DECKUNG

- Ihr Tineco-Gerät hat eine 2-jährige Garantie auf Material- und Verarbeitungsfehler, wenn es für den privaten Haushalt gemäß der Tineco-Bedienungsanleitung verwendet wird. Für Motorzubehör und Batterien, die separat erworben wurden, gilt eine 1-jährige Garantie.
- Diese Garantie bietet Ihnen ohne zusätzliche Kosten alle Arbeitskräfte und Teile, die erforderlich sind, um sicherzustellen, dass Ihr Gerät während des Garantiezeitraums in einwandfreiem Betriebszustand ist.
- Diese Garantie ist nur gültig, wenn das Gerät in dem Land benutzt wird, in dem es verkauft wurde.

KEINE DECKUNG

Tineco haftet nicht für Kosten, Schäden oder Reparaturen, die wie folgt entstanden sind:

- Geräte, die von einem nicht autorisierten Händler gekauft wurden.
- Unvorsichtige Bedienung oder Handhabung, Fehlbedienung, Missbrauch und / oder mangelnde Wartung oder Verwendung, die nicht der Tineco-Bedienungsanleitung entspricht.
- Verwendung des Geräts zu anderen als normalen Haushaltszwecken, z. B. für kommerzielle Zwecke oder zur Vermietung.
- Verwendung von Teilen, die nicht der Tineco-Bedienungsanleitung entsprechen.
- Verwendung von anderen Teilen und Zubehör, die nicht von Tineco hergestellt oder empfohlen wurden.
- Äußere Faktoren, die nicht mit Produktqualität und Benutzung zusammenhängen, wie z. B. Witterungseinflüsse, Änderungen, Unfälle, Stromausfälle, Spannungsspitzen oder höhere Gewalt.
- Reparaturen oder Änderungen, die von unbefugten Personen durchgeführt wurden.
- Blockierungen oder anderes gefährliches Material wurde nicht aus dem Gerät entfernt.
- Normale Abnutzungserscheinungen einschließlich normaler Verschleißteile wie durchsichtiger Behälter, Gurt, Filter, HEPA, Bürste und Netzkabel (oder bei denen äußere Schäden oder Missbrauch diagnostiziert werden), Teppich- oder Bodenschäden, die nicht den Herstellerangaben entsprechen.
- Reduzierung der Entladezeit des Akkus aufgrund von Alterung oder Verwendung des Akkus.

GARANTIEBESCHRÄNKUNGEN

- Alle stillschweigenden Garantien in Bezug auf Ihr Gerät, insbesondere die Gewährleistung der Marktgängigkeit oder der Eignung für einen bestimmten Zweck, sind auf die Dauer dieser Garantie beschränkt.
- Die Garantie gilt nur für den ursprünglichen Besitzer und den Originalakku, eine Übertragung ist ausgeschlossen.
- Diese eingeschränkte Garantie gibt Ihnen bestimmte gesetzliche Rechte. Sie können auch weitere Rechte haben, die sich je nach Region unterscheiden.
- Die Garantie gilt möglicherweise nicht in allen Fällen, abhängig von Faktoren wie der Verwendung des Produkts, dem Ort, an dem das Produkt gekauft wurde oder von wem Sie das Produkt gekauft haben.
Bitte überprüfen Sie die Garantie sorgfältig und wenden Sie sich bei Fragen an den Hersteller.

GARANTIELEISTUNGEN

Registrierung: Wir empfehlen Ihnen dringend, Ihr Gerät nach dem Kauf auf der offiziellen Website von Tineco (www.tineco.com) zu registrieren, um exklusive Vorteile zu genießen. Zur Registrierung geben Sie bitte die letzten 11 Ziffern der Seriennummer (für die Seriennummer den Staubbehälter entfernen) ein.

Ihre Garantiesprüche sind bei Nichtregistrierung Ihres Produkts nicht beeinträchtigt.

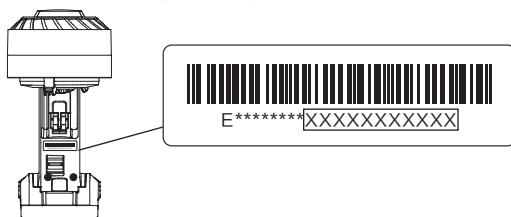

Garantiesprüche geltend machen: Bitte bewahren Sie Ihren Kaufbeleg auf. Um unsere eingeschränkte Garantie in Anspruch zu nehmen, müssen Sie Ihre Seriennummer und den Original-Kaufbeleg mit dem Kaufdatum und der Bestellnummer bereitstellen. Die ganze Arbeit wird von Tineco oder einem autorisierten Kundendienst ausgeführt. Ersetzte defekte Teile werden Eigentum von Tineco. Eine Reparatur im Rahmen dieser Garantie verlängert den Zeitraum der Garantie nicht.

Kontaktieren Sie unseren Kundenservice
Hotline: **0800-7262-2622**
Besuchen Sie die Tineco-Website
www.tineco.com für professionellen
Kundendienst.

CONTENTS

Important Safety Instructions.....	21
Specifications	23
Overview.....	24
Accessories.....	25
Assembly	27
Operation.....	29
Maintenance	32
Troubleshooting.....	35
Warranty	36

TINECO IS HERE TO HELP.

We'll get back to you within 1 business day.

Important Safety Instructions

SAVE THESE INSTRUCTIONS

Household use only.

When using an electrical appliance, basic precautions should always be followed, including the following:

READ ALL INSTRUCTIONS BEFORE USING (THIS APPLIANCE). Failure to follow the warnings and instructions may result in electric shock, fire and/or serious injury.

WARNING – To reduce the risk of fire, electric shock, or injury:

1. This appliance can be used by children aged from 8 years and above and persons with reduced physical, sensory or mental capabilities or lack of experience and knowledge if they have been given supervision or instruction concerning use of the appliance in a safe way and understand the hazards involved. Children shall not play with the appliance. Cleaning and user maintenance should not be performed by children without supervision.
2. The appliance is not to be used by persons (including children) with reduced physical, sensory or mental capabilities, or lack of experience and knowledge, unless they have been given supervision or instruction.
3. For **INDOOR** use ONLY. Do not use the appliance outdoors, nor in commercial or industrial environments. Do not use the appliance on wet surfaces or surfaces with standing water.
4. Do not allow to be used as a toy. Close attention is necessary when used by or near children, pets or plants.
5. Use only as described in this manual. Use only manufacturer's recommended attachments.
6. Do not use with a damaged cord or plug. If appliance has been dropped, damaged, left outdoors, dropped into water, or is not working as it should, return it to a service center.
7. Do not handle charger, including charger plug, and charger terminals with wet hands.
8. Do not block openings. Stop use if openings become blocked. Clean and remove any blocked objects according to the manual instructions.
9. Keep hair, loose clothing, fingers, and all parts of your body away from openings and moving parts.
10. Use extra care when cleaning on stairs.
11. Do not use to pick up flammable or combustible liquids, such as gasoline, or use in areas where they may be present.
12. Do not pick up anything that is burning or smoking, such as cigarettes, matches, or hot ashes.
13. Do not use without a filter.
14. Prevent unintentional activation. Ensure the switch is in the off position before connecting to the battery pack, picking up or carrying the appliance. Carrying the appliance with your finger on the switch or powering on the appliance with the switch on may cause accidents.

15. Disconnect the battery pack from the appliance before making any adjustments, changing accessories, storing the appliance. Such preventive safety measures reduce the risk of starting the appliance accidentally.
16. For the purposes of recharging the battery, only use the detachable supply unit provided with this appliance. A charger that is suitable for one type of battery pack may create a risk of fire when used with another battery pack.
17. Use appliances only with specifically designated Tineco battery packs. Use of any other battery packs may create a risk of injury and fire.
18. When battery pack is not in use, keep it away from other metal objects, like paper clips, coins, keys, nails, screws or other small metal objects, that can make a connection from one terminal to another. Shorting the battery terminals together may cause burns or a fire.
19. Under improper usage, liquid may be ejected from the battery; avoid contact. If contact accidentally occurs, flush with water. If liquid comes into eye contact, seek medical help. Liquid ejected from the battery may cause irritation or burns.
20. Do not use a battery pack or appliance that is damaged or modified. Damaged or modified batteries may exhibit unpredictable behavior resulting in fire, explosion or risk of injury.
21. Do not expose a battery pack or appliance to fire or excessive heat. Exposure to fire or temperatures above 266°F (130°C) may cause an explosion.
22. Follow all charging instructions and do not charge the battery pack or appliance outside of the temperature range specified in the instructions. Charging improperly or at temperatures outside of the specified range may damage the battery and increase the risk of fire.
23. Have servicing performed by a qualified repair person using only identical replacement parts. This will ensure that the safety of the product is maintained.
24. This appliance contains battery cells that are non-replaceable. Do not modify or attempt to repair the appliance or the battery pack except as indicated in the instructions for use and care.
25. Always turn off this appliance before connecting or disconnecting the motorized nozzle.
26. Do not charge or store the appliance outdoors or inside a car. Only charge, store or use the battery in a dry indoor area where the temperature is higher than 39.2°F (4°C) but lower than 104°F (40°C). The charger is for indoor use only.

Recycling Instructions according to Battery Law



The rechargeable battery contains materials that are harmful to the environment and must therefore be removed from the device before disposal. The device must be switched off to remove the rechargeable battery.

Batteries and rechargeable batteries must not be disposed of in household waste! Every consumer is obliged to hand in all batteries and rechargeable batteries, regardless of whether they contain harmful substances or not, at a collection point in his or her municipality/district or at a retailer, so that they can be disposed of in an environmentally friendly manner. Batteries and rechargeable batteries should only be returned when discharged.

Batteries and rechargeable batteries are therefore marked with the symbol left.

Recycling Instructions according to WEEE



Waste electrical and electronic equipment must not be disposed of with household waste! Every consumer is obliged to hand in all appliances at the end of their service life at a collection point in his or her municipality/district or at a retailer so that they can be disposed of properly and in an environmentally friendly manner.

The illustration left shows the wheeled bin symbol indicating separate collection of waste electrical and electronic equipment (WEEE).

For EU Countries:

For EU Declaration of Conformity information, please visit www.tineco.com.

Symbols:

	Read the instruction manual
	Class II
	Short-circuit-proof safety isolating transformer
	Switch mode power supply
	For indoor use only
	Direct current
	Alternating current

Specifications

Product	A10 Series
Voltage	21.6V \equiv
Rated Power	350W
Dustbin Capacity	0.4L
Charging time	3-4 hrs
AC Input	100-240V \sim

Overview

EN

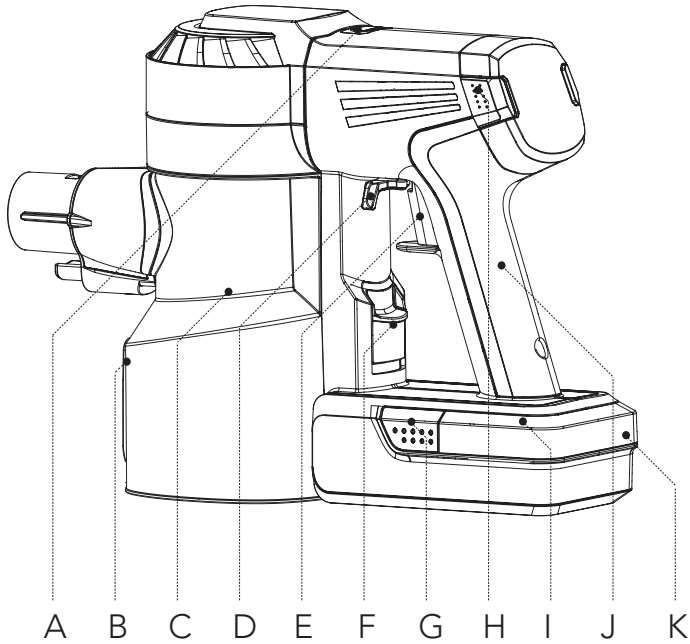

A. MAX mode

B. Dust empty release button

C. Dustbin

D. Trigger lock

E. Trigger

F. Dustbin release button

G. Battery release button

H. HEPA release button

I. Battery indicator light

J. Rubber handle

K. Battery pack

Accessories

Note:

- Test an accessory on a small, inconspicuous area before use on sensitive surfaces.
- To identify what should be included with your purchase, please refer to the “Included Accessories” located on the packaging box.
- As shown below, there are many components compatible with this model. If you require more accessories, please go to www.tineco.com or store.tineco.com.

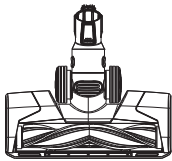

Full-size LED multi-tasker power brush

Ideal for both hard floors and carpets.

Very effective for dislodging dirt embedded in the carpet.



Mini power brush

For vacuuming upholstered furniture, mattresses, etc.

Vacuums pet hair and removes ingrained dirt.



2-in-1 dusting brush

Switches between a wide and a soft brush by pressing the release button. The soft brush is most effective on hard-surface furniture while the wide brush is effective for upholstered furniture, curtains, etc.

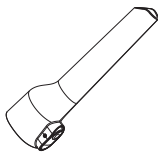

Crevice tool

For corners, nooks, and other hard-to-reach places such as around car seats, picture frames, and cupboards.



Soft dusting brush

Angled bristles on a slender, oval-shaped rim provide anti-static, cushioned contact. Suitable for dusting shelves, lighting, delicate surfaces, electronics and more.



Flexible long crevice tool

Easy to bend, easy to reach tight spots. Suitable for cleaning dust behind and beneath furniture, around refrigerators, and many other tight gaps.

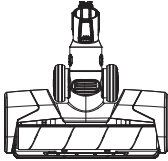

Full-size LED soft-roller power brush

Perfect for hard floors, especially sensitive wood floor. Picks up coarse and fine dirt at the same time.

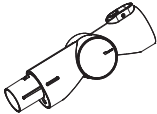

Multi-angle folding tube

An articulated joint makes it adjustable to allow for flexibility when cleaning from high to low.

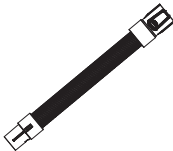

Flexible extension hose

Excellent extension and flexibility to access hard-to-reach spaces; perfect for in-care use. Compatible with all non-motorized Tineco accessories.

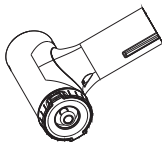

Pre-filter cleaning tool

A dirty filter is a leading cause of suction loss, and this tool is designed to make your filter last much longer. Place the dirty filter inside the pre-filter cleaning tool and close the lid. Run the appliance in MAX mode, and rotate the side cover.



Hair cleaning tool

Use the end with the small blade to remove hair and debris wrapped around the roller. Use the end with the brush to clean the brush window, and the dustbin, as required.

Assembly

Tube Installation

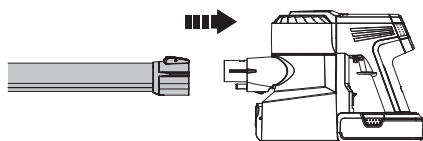

Insert tube.

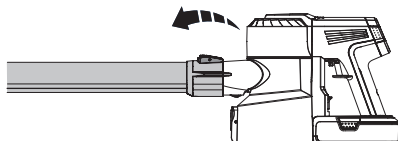

Press the release button to remove the tube.

Brush Installation

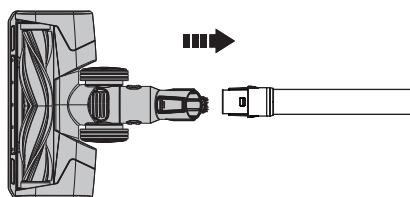

Insert the power brush.

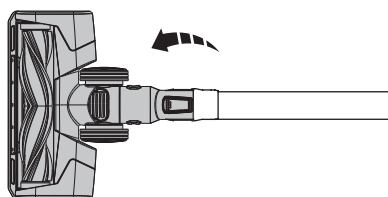

Press the release button to remove the power brush.

Dustbin Installation

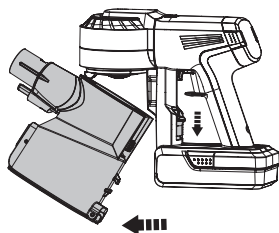

To clean the dustbin more thoroughly, press the dustbin release button to detach from the appliance.

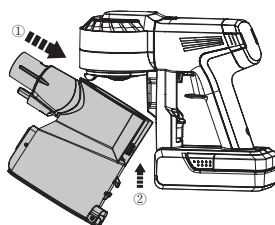

When re-attaching the dustbin, hold on an angle and slot the top of the dustbin into the hook on the main body. Push upwards until the hook is fixed into the slot on the dustbin and then it clicks back into place.

Battery Installation

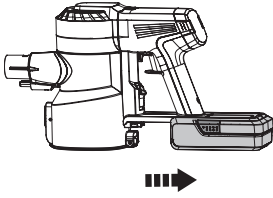

Press the battery release button, and remove the battery.

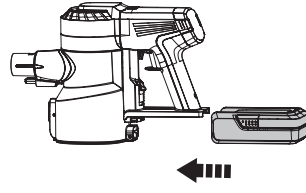

To replace, slide the battery into the slot at the base of the main body. The battery will click into position when correctly fitted.

Wall-mounted Dock Installation

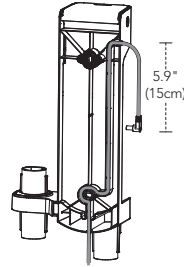
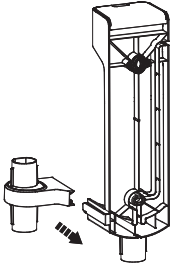

1. Install the accessory bracket to the rail of the wall-mounted dock and push the clip into the slot to complete the assembly.
2. Stuck the power cord onto the slot behind the wall-mounted dock. Start from the plug end and reserve about 5.9" (15cm) power cord to ensure that the plug can reach the charging outlet.
3. Install the wall-mounted dock to the wall with the nails provided by Tineco.

Determine the best wall location for mounting the dock. We recommend placing it 43.3" (110cm) from the lower screw hole to the floor (may need to be adjusted based on the actual situation).

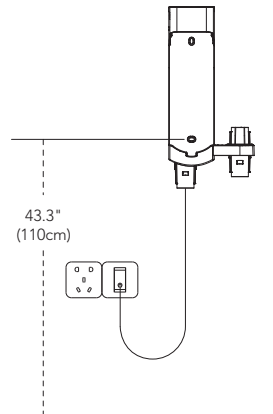

Warning:

- Ensure the wall surrounding the mounting area is free of gas, water pipes, electrical cables and wires.
- To avoid the dock falling, ensure it is firmly installed.

Operation

Preparing for Use

Note:

- Before the first use, please charge the appliance (see "Charging the Battery") for 3-4 hours in an area where the ambient temperature is between 39.2°F (4°C) and 104°F (40°C).
- Select an accessory and attach it to the appliance before use (see "Accessories").

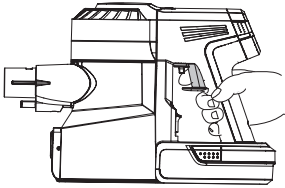

Pull the trigger to activate the suction.
Pull the trigger lock to hold the trigger for continuous power mode.

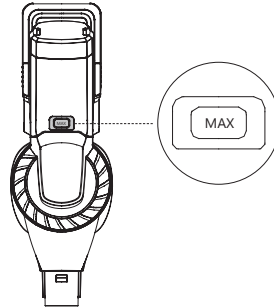

Press the MAX button to switch between regular mode (regular power) and MAX mode (max power).

- Place the appliance on the wall-mounted dock for convenient storage and recharging after use.

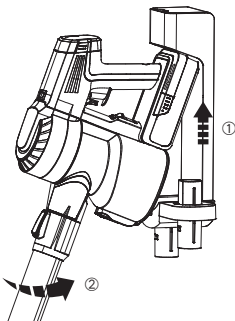

Place the main body on the dock.

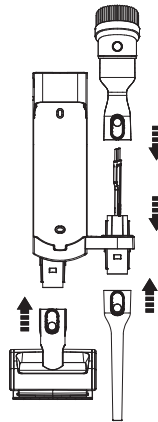

To avoid bristle damage, always place attachments on the dock after use.

Emptying the Dustbin

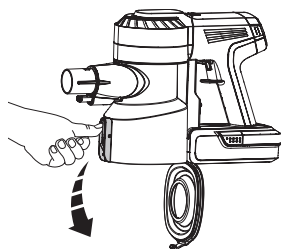

Press the release button on the side of the dustbin to empty the contents.

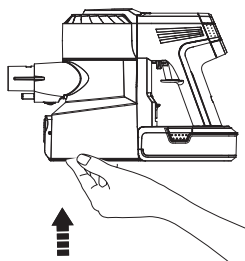

Close and click the dustbin flap back into place.

Charging the Battery

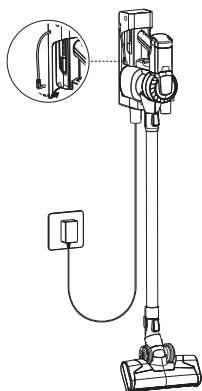

Place the main body with the battery on the charging dock, plug in the adaptor and charging port, three blue lights blinking successively shows charging correctly.

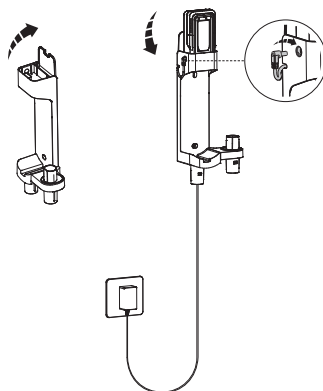

Or charge the battery separately: open the cover above and put the battery in the upper groove, then plug in the adaptor and charging port, three blue lights blinking successively shows charging correctly.

Note:

- If you need a spare battery, please purchase from Tineco.

Warning:

- Only use the Tineco-provided adapter to charge the battery.
- During long periods of not being used, store the lithium battery in a cool, dry place. Ensure the battery is half-charged every 3 months (2 battery indicators glow on regular mode).
- Store appropriately indoors in a dry place. Do not expose appliance to sunlight or freezing temperature. Recommended temperature range: 39.2°F (4°C)~104°F (40°C).

Runtime

- When in regular mode, the runtime is approximately 25 minutes. When MAX power is used, the runtime is approximately 10 minutes.
- Estimated runtime data was obtained by a Tineco Laboratory using one battery and non-motorized accessories.

Charging Time

- A full charge takes approximately 3-4 hours for one battery.
- Estimated data was obtained by a Tineco Laboratory using ambient temperatures between 39.2°F (4°C) to 104°F (40°C).

Indicator

When in Use



Three solid blue lights: full power.



Two solid blue lights: medium power.



One solid blue light: low power.



One blinking red light: out of power, the appliance is blocked, or the battery is overheated.



One blinking pink light: the filters or suction mouth is blocked.

During Charging



Three blue lights blinking successively: charging.



One blinking red light: fault, check the troubleshooting guide.

Fully Charged



In 5 minutes: three solid blue lights.



After 5 minutes: lights off.

Maintenance

Note:

- Clean the dustbin and filters after each use.
- Use the cleaning tool to thoroughly clean the pre-filter when pink light blinking. To maintain high performance, wash and dry the pre-filter monthly, replacing it every 6 months. Wash and dry the HEPA filter every 3 months, replacing it every 12 months.

Dustbin and Mesh Filter

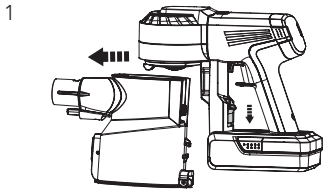

Press the dustbin release button to remove the dustbin.

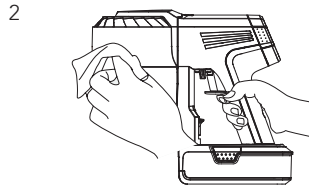

Clean with a damp cloth, taking care to prevent water entering the appliance main body and battery.

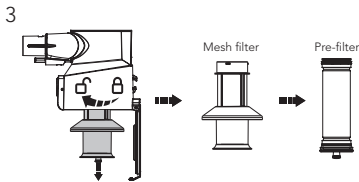

Turn counter-clockwise to remove the filters.

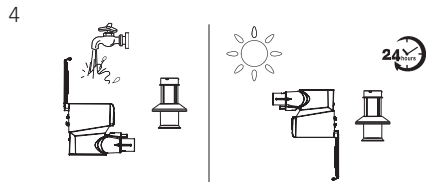

Clean the dustbin and mesh filter under cold, running water. Air dry completely before reinstalling.

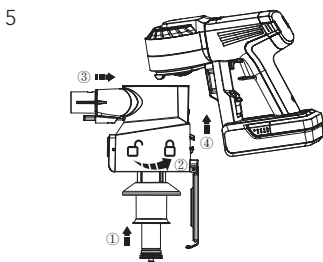

After cleaning, insert the clean pre-filter into the mesh filter properly and it clicks into place. Install the clean filter and dustbin back into the main body, then close the dustbin flap.

Pre-filter

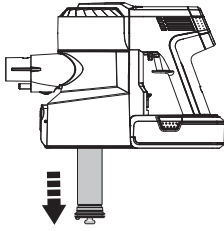

Ensure the appliance is switched off before cleaning, and remove the dirty pre-filter from the mesh filter-holder.

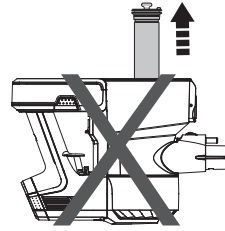

Do not turn the appliance upside down when removing or installing the filter to prevent dust from entering the air channel of the motor.

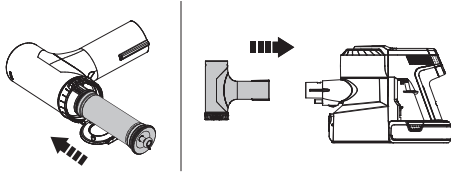

Replace a clean filter to the main body. Put the dirty pre-filter into the cleaning tool and connect the cleaning tool to the main body.

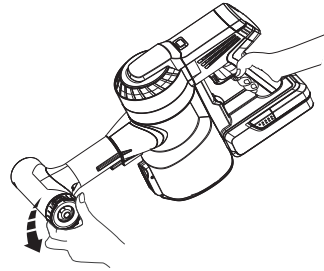

Run the appliance in MAX mode, and rotate the side cover to clean the dirty pre-filter.

HEPA Filter

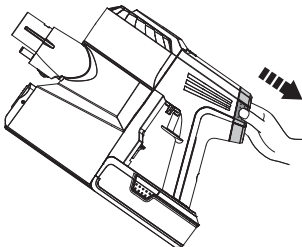

Press the HEPA release button and gently remove for cleaning. Do not use the appliance without first installing the HEPA filter.

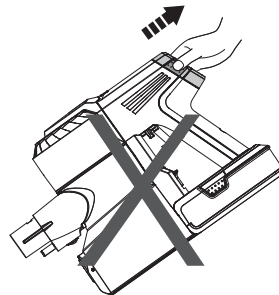

Do not place the appliance in the direction as above when removing or installing the HEPA filter, to prevent dust from entering the air channel of the motor.

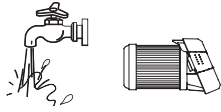

The HEPA filter can be washed under running water and must be completely dry before reinstalling.

Brush Roller

1

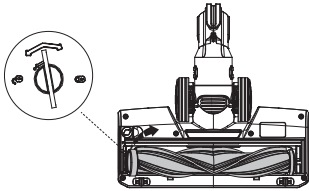

Use a coin or other tool, to unlock the brush roller lock, then remove the brush from the brush window.

2

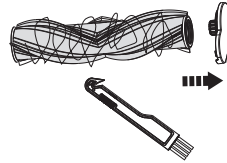

Remove the debris wrapped around the roller with the Tineco Hair Cleaning Tool.

3

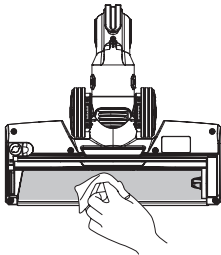

Gently clean the transparent brush window.

4

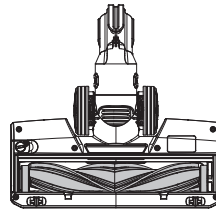

After cleaning, reinstall the brush.

Warning:

The power brush contains electrical components which must not be soaked or washed with water.

Troubleshooting

Problem	Possible cause	Solution
The appliance does not turn on	No power	Charge the battery
	The suction mouth is blocked	Check and remove blockages
	The battery is still connected to the adaptor	Disconnect the battery from the adaptor
Weak suction power	Dustbin and filters are full	Clean the dustbin and filters
	The brush roller tangled with hairs or fibers	Clean the brush roller
	The pre-filter is not installed	Install the pre-filter
	The appliance is blocked (i.e. the tube, suction mouth or some other parts)	Remove blockages
Abnormal motor sounds	The appliance is blocked (i.e. the tube, suction mouth or some other parts)	Remove blockages
Battery won't charge	The adaptor is not correctly inserted or the adaptor is not designed for Tineco A10	Remove the adaptor and insert correct adaptor again
One blinking red light	The appliance is blocked or the brush roller tangled with hairs or fibers	Stop the appliance, remove blockages or clean the brush roller
	The battery is out of power or overheated	Charge the battery or let it cool
One blinking pink light	The filters or the suction mouth is blocked	Clean filters or remove blockages

Note:

If the above troubleshooting guide fails to provide a solution, please visit our website www.tineco.com for further support.

Warranty

2-YEAR LIMITED WARRANTY

- Only applies to purchases made from authorized retailers of Tineco.
- Is subject to the adherence of the requirements outlined in this instruction manual, and is subject to further conditions outlined below.
- This warranty is governed by and construed under the laws of the country in which the purchase took place. We provide 2-year warranty or a warranty period as stipulated by applicable local law, whichever is longer.

WHAT IS COVERED?

- Your Tineco appliance has a 2-year warranty against original defects in material and workmanship, when used for private household purposes in accordance with the Tineco Instruction Manual. Motorized accessories and battery bought separately come with a 1-year warranty.
- This warranty provides, at no extra cost to you, all labor and parts necessary to ensure your appliance is in proper operating condition during the warranty period.
- This warranty will only be valid if the appliance is used in the country in which it was sold.

WHAT IS NOT COVERED?

Tineco shall not be liable for costs, damages or repairs incurred as a result of:

- Appliances purchased from an unauthorized dealer.
- Careless operation or handling, misuse, abuse and/or lack of maintenance or use not in accordance with the Tineco Instruction Manual.
- Use of the appliance other than for normal domestic purposes, e.g. for commercial or rental purposes.
- Use of parts not in accordance with the Tineco Instruction Manual.
- Use of parts and accessories other than those produced or recommended by Tineco.
- External factors unrelated to product quality and use, such as weather, modifications, accidents, electrical outages, power surges or acts of God.
- Repairs or alterations carried out by unauthorized parties or agents.
- Failing to clear blockage and other hazardous material from the appliance.
- Normal wear and tear, including normal wearing parts, such as clear bin, belt, filter, HEPA, brush bar, and power cord (or where external damage or abuse is diagnosed), carpet or floor damage due to use not in accordance with manufacturer's instructions or failure to turn the brush bar off when necessary.
- Reduction in battery discharge time due to battery age or use.

WARRANTY LIMITATIONS

- Any implied warranties relating to your appliance including but not limited to warranty of merchantability or warranty of fitness for a particular purpose, are limited to the duration of this warranty.
- Warranty coverage applies to the original owner and to the original battery only and is not transferable.
- This limited warranty gives you specific legal rights. You may also have other rights which vary by region.
- Manufacturer's warranties may not apply in all cases, depending on factors such as use of the product, where the product was purchased, or who you purchased the product from. Please review the warranty carefully, and contact the manufacturer if you have any questions.

WARRANTY SERVICE

Register: We highly recommend that upon purchase, you register your appliance on the Tineco official website (www.tineco.com) and enjoy exclusive benefits. To register, please enter the last 11 digits of the serial number (remove the dustbin to find the serial number).

Failure to register your product won't diminish your warranty rights.



How to Claim: Please retain your proof of purchase. To make a claim under our Limited Warranty, you need to provide your serial number and the original purchase receipt with the purchase date and order number on it.

All work will be carried out by Tineco or an authorized agent.

Any replaced defective parts will become the property of Tineco.

Service under this warranty will not extend the period of this warranty.

Contact our Customer Service
Hotline: **0808-1969-728**
or Visit Tineco website
www.tineco.com
for expert customer service.

CONTENIDO

Medidas importantes de seguridad	39
Especificaciones.....	42
Descripción general	43
Accesorios	44
Montaje	46
Funcionamiento	48
Mantenimiento	51
Resolución de problemas	54
Garantía.....	55

TINECO ESTÁ AQUÍ PARA AYUDAR.

Nos pondremos en contacto con usted dentro de 1 día laboral.  www.tineco.com

Medidas importantes de seguridad

CONSERVE ESTAS INSTRUCCIONES

Solo para uso doméstico.

Al usar aparatos eléctricos se deben seguir siempre una serie de medidas básicas de seguridad, entre ellas las siguientes:

LEA TODAS LAS INSTRUCCIONES ANTES DE USAR ESTE APARATO. De no seguir todas las advertencias e instrucciones, se podrían producir descargas eléctricas, un incendio y/o lesiones personales graves.

ADVERTENCIA – Para disminuir el riesgo de incendios, descargas eléctricas o lesiones:

1. Este aparato puede ser utilizado por niños a partir de 8 años y personas con discapacidades físicas, sensoriales o mentales, o con falta de experiencia y conocimientos, si están supervisados o han recibido instrucciones sobre el uso del aparato de modo seguro y comprenden los peligros que dicho uso acarrea. Los niños no deberán jugar con el aparato. La limpieza y mantenimiento a cargo del usuario no deberán ser realizados por niños sin supervisión.
2. El aparato no debe ser utilizado por personas (niños incluidos) con discapacidades físicas, sensoriales o mentales, o con falta de experiencia y conocimientos, a menos que lo hagan bajo supervisión o se les haya dado instrucciones.
3. SOLO para uso en INTERIORES. No use el aparato en el exterior, ni en entornos comerciales o industriales. No use el aparato sobre superficies húmedas o que tengan agua.
4. No permita que se utilice el aparato como un juguete. Es necesario vigilar atentamente cuando niños usen el aparato o se utilice en la cercanía de niños, mascotas o plantas.
5. Use el aparato solo como se indica en este manual. Use solo accesorios recomendados por el fabricante.
6. No use el aparato si el cable o el enchufe están dañados. Si el aparato se ha caído o dañado, se ha dejado a la intemperie, ha caído al agua o no funciona como debiera, llévelo a un centro de servicio.
7. No manipule el cargador, incluido el enchufe del cargador, ni los terminales del cargador con las manos mojadas.
8. No obstruya las aberturas. Deje de utilizarlo si estas quedaran obstruidas. Limpie y retire los objetos obstruidos siguiendo las instrucciones del manual.
9. Mantenga el pelo, la ropa holgada, los dedos y todas las partes del cuerpo alejados de las aberturas y partes móviles.
10. Lleve mucho cuidado al limpiar escaleras.
11. No aspire líquidos inflamables o combustibles, tales como, gasolina, ni lo use en lugares donde pudieran estar presentes.
12. No aspire nada que se esté quemando o humeando, por ejemplo, cigarrillos.
13. No use el aparato sin el filtro.
14. Evite puestas en marcha accidentales. Verifique que el interruptor está en posición de apagado antes de conectar la batería, tomar el aparato o desplazarlo. Llevar el aparato con el dedo en el interruptor o activar el aparato con el interruptor en posición de encendido puede originar accidentes.

15. Desconecte la batería del aparato antes de realizar ajustes, cambiar accesorios o almacenarlo. Tales medidas preventivas disminuyen el riesgo de poner el aparato en funcionamiento por accidente.
16. Para cargar la batería, use únicamente la unidad separable de suministro incluida con este aparato. Un cargador apto para un tipo de batería podría presentar un riesgo de incendio si se usa con otra batería.
17. Use los aparatos solo con las baterías Tineco especialmente diseñadas. El uso de cualquier otro tipo de batería puede presentar riesgos de incendio y lesiones personales.
18. Cuando no esté usando la batería, manténgala alejada de objetos metálicos, tales como clips, monedas, llaves, clavos, tornillos y otros objetos metálicos pequeños que pudieran conectar un terminal con el otro. Cortocircuitar los terminales de la batería puede causar quemaduras o un incendio.
19. Si se hace un uso inadecuado de la batería, el líquido de su interior podría salirse. Evite el contacto con ese líquido. Si hubiera un contacto accidental, lávese con agua abundante. Si el líquido entra en contacto con los ojos, solicite ayuda médica. El líquido que sale de la batería puede causar irritación o quemaduras.
20. No use la batería ni el aparato si estuvieran dañados o modificados. Las baterías dañadas o modificadas pueden presentar comportamientos impredecibles y causar un incendio, explosión o riesgo de lesiones personales.
21. No exponga la batería ni el aparato al fuego o al calor excesivo. Su exposición al fuego o a temperaturas superiores a 130 °C puede causar una explosión.
22. Siga todas las instrucciones de carga y no cargue la batería o el aparato a temperaturas fuera del rango especificado en las instrucciones. Una carga incorrecta o a una temperatura fuera del rango especificado puede dañar la batería y aumentar el riesgo de que se produzca un incendio.
23. Las reparaciones deben ser realizadas por personal cualificado que utilice únicamente piezas de repuesto idénticas a las originales. Esto garantizará que la seguridad del producto se mantenga.
24. Este aparato posee células de batería no reemplazables. No modifique ni trate de reparar el aparato o la batería, a excepción de lo indicado en las instrucciones para su uso y cuidados.
25. Apague siempre el aparato antes de conectar o desconectar la boquilla motorizada.
26. No cargue ni guarde el aparato a la intemperie ni dentro de un vehículo. Solo cargue, guarde o use la batería en interiores secos donde la temperatura sea superior a 4 °C, pero inferior a 40 °C. El cargador solo es apto para usarse en interiores.

Instrucciones de reciclado en conformidad con la ley de baterías



La batería recargable contiene materiales dañinos para el medio ambiente y, por tanto, debe retirarse del aparato antes de desecharlo. El aparato debe estar apagado para retirar la batería recargable.

Las baterías y baterías recargables no deben desecharse con los residuos domésticos. Todos los usuarios deben entregar las baterías y baterías recargables, contengan sustancias dañinas o no, en puntos de recogida de su municipio/distrito o a un distribuidor para que puedan ser desechadas de manera respetuosa con el medio ambiente. Las baterías y baterías recargables deben devolverse únicamente descargadas. Las baterías y baterías recargables están marcadas con el símbolo de la izquierda.

ES

Instrucciones de reciclado en conformidad con la normativa RAEE



Los residuos de aparatos eléctricos y electrónicos recargables no deben desecharse con los residuos domésticos. Todos los usuarios deben entregar los aparatos al final de su vida útil en puntos de recogida de su municipio/distrito o a un distribuidor para que puedan ser desechadas de manera adecuada y respetuosa con el medio ambiente.

La ilustración de la izquierda muestra el símbolo de la papelera con ruedas que indica que los residuos de aparatos eléctricos y electrónicos (RAEE) deben desecharse por separado.

Para países de la UE:

Para consultar la información de la Declaración de conformidad de la CE, visite

www.tineco.com

Símbolos:

	Lea el manual de instrucciones
	Clase II
	Transformador con aislamiento de seguridad a prueba de cortocircuitos
	Fuente de alimentación conmutada
	Solo para uso en interiores
	Corriente directa
	Corriente alterna

Especificaciones

Producto	Serie A10
Tensión	21,6 V $\overline{=}$
Potencia nominal	350 W
Capacidad del depósito de polvo	0,4 L
Tiempo de carga	3-4 horas
Entrada CA	Aprox. 100-240 V

ES

Descripción general

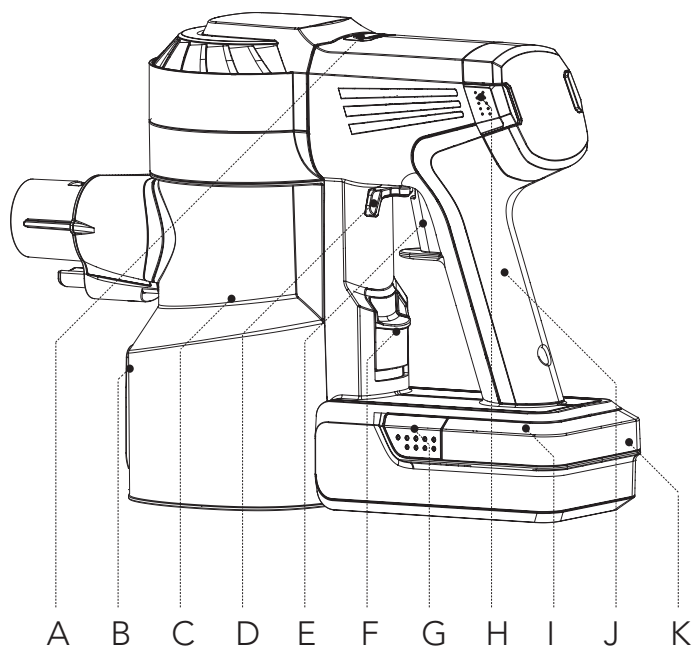

- A. Modo MAX
- B. Botón de liberación de vaciado del polvo
- C. Depósito de polvo
- D. Bloqueo de gatillo
- E. Gatillo
- F. Botón de liberación del depósito de polvo
- G. Botón de liberación de la batería
- H. Botón de liberación del filtro HEPA
- I. Luz indicadora de la batería
- J. Asa de caucho
- K. Batería

Accesorios

Nota:

- Pruebe un accesorio en un área pequeña y poco visible antes de usarlo sobre superficies sensibles.
- Consulte la sección "Accesorios incluidos" del embalaje para identificar el contenido de su compra.
- Como se ilustra abajo, hay muchos componentes compatibles con este modelo. Si necesita más accesorios, visite www.tineco.com o store.tineco.com.

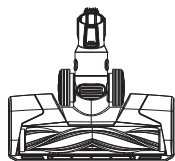

Cepillo eléctrico LED multitarea de tamaño completo

Ideal tanto para suelos duros como para alfombras.
Muy eficaz para agitar la suciedad incrustada en la alfombra.



Minicepillo eléctrico

Para aspirar muebles tapizados, colchones, etc.
Aspira pelo de mascotas y elimina la suciedad incrustada.



Cepillo para el polvo 2 en 1

Alterna entre un cepillo ancho y uno suave pulsando el botón de liberación. El cepillo suave es más eficaz en muebles de superficie dura y el cepillo ancho para muebles tapizados, cortinas, etc.

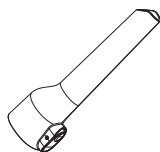

Boquilla para ranuras

Para esquinas, recovecos y otros lugares difíciles de alcanzar, como asientos de coche, marcos de fotos y armarios.



Cepillo blando para el polvo

Fibras en ángulo de forma delgada y ovalada que proporcionan un contacto acolchado antiestático. Apto para estantes, lámparas, superficies delicadas, aparatos electrónicos y mucho más.

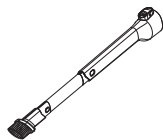

Accesorio largo flexible para ranuras

Fácil de doblar, facilita llegar a lugares más estrechos. Adecuado para limpiar el polvo de detrás y debajo de los muebles, alrededor de frigoríficos y muchos otros espacios estrechos.

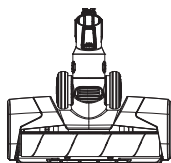

Cepillo eléctrico de rodillo suave de tamaño normal LED

Perfecto para suelos duros, en especial para suelos de madera delicados.

Recoge residuos gruesos y finos al mismo tiempo.

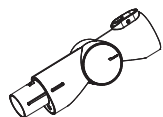

Tubo plegable de múltiples ángulos

Una junta articulada permite ajustarlo para permitir flexibilidad al limpiar de alto a bajo.



Manguera de extensión flexible

Extensión y flexibilidad excelentes para alcanzar lugares difíciles. Perfecto para uso de mantenimiento.

Compatible con todos los accesorios Tineco no motorizados.

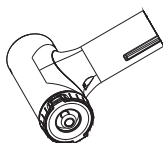

Herramienta de limpieza de filtro previo

Un filtro sucio es la causa principal de la pérdida de succión. Esta herramienta está diseñada para que el filtro dure más tiempo.

Coloque el filtro sucio dentro de la herramienta de limpieza del filtro previo y cierre la tapa. Active el aparato en modo MAX y gire la tapa lateral.



Accesorio para limpiar pelo

Use el extremo con la pala pequeña para eliminar pelo y residuos enganchados alrededor del rodillo.

Utilice el extremo con el cepillo para limpiar la ventana y el cubo de polvo, según sea necesario.

Montaje

Instalación del tubo

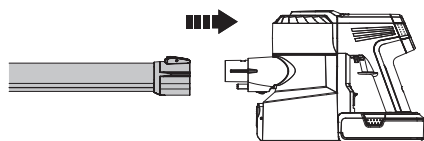

Inserte el tubo.

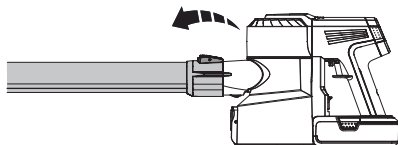

Presione el botón de liberación para retirar el depósito.

Instalación del cepillo

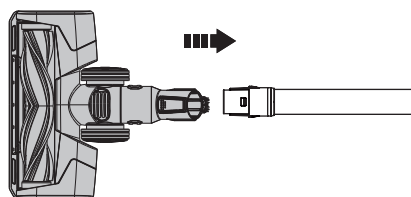

Inserte el cepillo eléctrico.

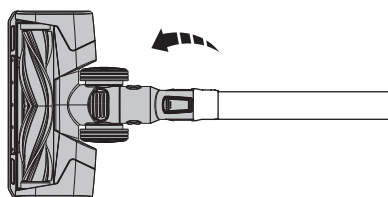

Presione el botón de liberación para retire el cepillo eléctrico.

Instalación del depósito de polvo

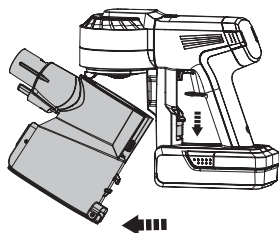

Para limpiar el depósito de polvo mejor, pulse el botón de liberación del depósito de polvo para desacoplarlo del aparato.

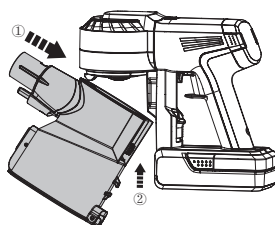

Cuando desacople el depósito de polvo, sosténgalo inclinado y acople la parte superior del depósito de polvo en el gancho del cuerpo principal. Empuje hacia arriba hasta que el gancho quede fijo en la ranura del depósito y volverá a encajar en su lugar.

Instalación de la batería

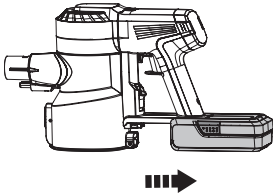

Presione el botón de liberación de la batería y, luego, sáquela.

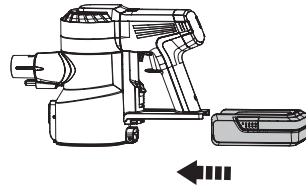

Deslice la batería en la ranura de la base del cuerpo principal para volver a colocarla. La batería se enganchará en su lugar cuando esté correctamente colocada.

Instalación del puerto de montaje en pared

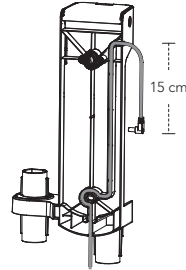
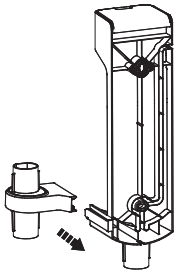

1. Instale el soporte del accesorio en el raíl del puerto montado en pared y empuje el clip a la ranura para completar el montaje.
2. Enchufe el cable eléctrico a la ranura tras el puerto de montaje en pared. Empiece desde el extremo del enchufe y reserve un cable eléctrico de 15 cm para garantizar que el enchufe llegue a la toma de carga.
3. A continuación, acople el puerto de montaje en pared a la pared con los tornillos suministrados por Tineco.

Determine la mejor ubicación para montar el puerto. Se recomienda colocarlo a una distancia de 110 cm respecto al orificio de tornillo inferior del suelo (es posible que sea necesario ajustarlo según la situación real).

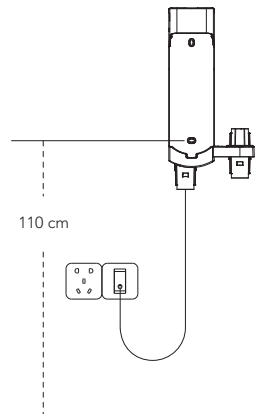

Advertencia:

- Compruebe que la pared que rodea al área de montaje no tenga tuberías de gas o agua ni cables eléctricos.
- Para evitar que el puerto caiga, compruebe que esté instalado firmemente.

Funcionamiento

Preparación para el empleo

Nota:

- Antes del primer uso, cargue el aparato (consulte "Carga de la batería") durante 3-4 horas en un área donde la temperatura ambiente sea de entre 4 °C y 40 °C.
- Seleccione un accesorio y acóplelo al aparato antes de usarlo (consulte "Accesorios").

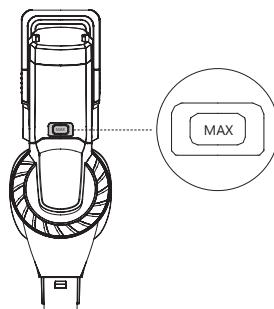
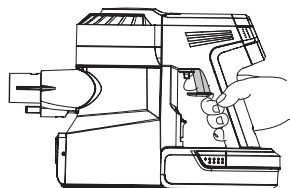

Presione el gatillo para activar la succión.
Presione el bloqueo de gatillo para mantener el gatillo en modo de acción continua.

Pulse el botón MAX para alternar entre el modo normal (potencia normal) y el modo MAX (potencia máxima).

- Coloque el aparato sobre el puerto de montaje en pared para almacenarlo de forma cómoda y recargarlo después de usarlo.

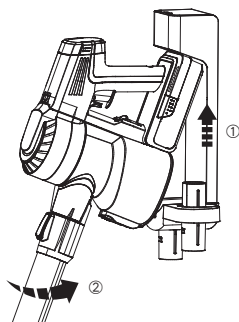

Coloque el cuerpo principal en el puerto.

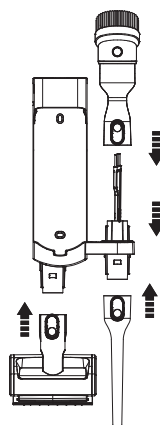

Para evitar daños en las cerdas, coloque siempre los accesorios en el puerto después de usarlo.

Vaciado del depósito de polvo

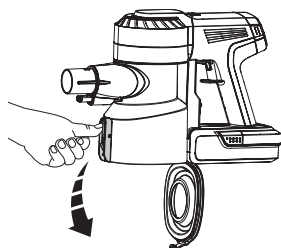

Presione el botón de liberación ubicado en el lateral del depósito de polvo y vacíe el contenido.

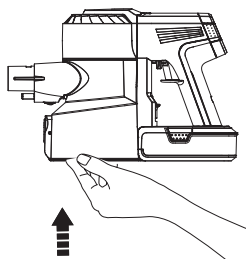

Cierre y haga clic en la tapa del depósito de polvo para volver a colocarla.

Carga de la batería

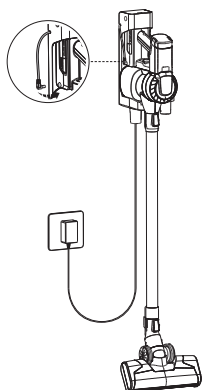

Coloque el cuerpo principal con la batería en el puerto de carga, enchufe el adaptador y el puerto de carga. Las tres luces azules parpadeando sucesivamente indican que se está cargando correctamente.

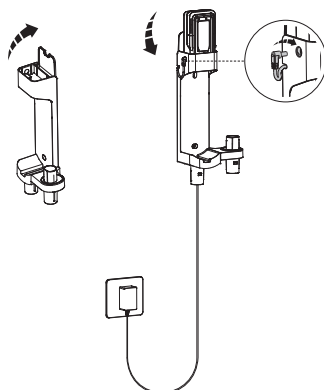

También puede cargar la batería por separado: abra la tapa superior y, a continuación, inserte la batería en la muesca superior y enchufe el adaptador y el puerto de carga. Las tres luces azules parpadeando sucesivamente indican que se está cargando correctamente.

Nota:

- Si necesita una batería de repuesto, cómprela a Tineco.

Advertencia:

- Utilice solo el adaptador proporcionado por Tineco para cargar la batería.
- Si no se utiliza durante un periodo prolongado, almacene la batería de litio en un lugar fresco y seco. Compruebe que la batería esté cargada a la mitad cada 3 meses (2 indicadores de batería se iluminan en modo normal).
- Guárdela en lugar seco en interiores. No exponga el aparato a la luz directa del sol ni a temperaturas por debajo de cero grados. Rango de temperaturas recomendado: entre 4 °C y 40 °C.

Tiempo de funcionamiento

- En el modo normal, el tiempo de funcionamiento es de aproximadamente 25 minutos. Cuando se utiliza potencia máxima, el tiempo de funcionamiento es de aproximadamente 10 minutos.
- Los datos de tiempo de funcionamiento estimado se han obtenido en el laboratorio Tineco utilizando una batería y accesorios no motorizados.

Tiempo de carga

- Una carga completa de una batería tarda unas 3-4 horas.
- Los datos estimados se han obtenido en un laboratorio Tineco con temperaturas ambiente de entre 4 °C a 40 °C.

Indicador

Durante el uso



Tres luces azules sólidas: carga completa.



Dos luces azules fijas: media carga.



Una luz azul sólida: carga baja.



Una luz roja parpadeando durante la carga: sin carga, el aparato está bloqueado o la batería se ha sobrecalentado.



Una luz rosa parpadeando: los filtros o boca de succión está bloqueada.

Durante la carga



Tres luces azules parpadean sucesivamente: cargando.



Una luz roja parpadeando durante la carga: fallo, consulte la guía de resolución de problemas.

Completamente cargado



En 5 minutos: tres luces azules sólidas.



Después de 5 minutos: luces apagadas.

Mantenimiento

Nota:

- Limpie el depósito de polvo y los filtros después de cada uso.
- Utilice la herramienta de limpieza para limpiar bien el filtro previo cuando la luz rosa parpadee. Para mantener un rendimiento elevado, lave y seque el filtro previo cada mes, sustituyéndolo cada 6 meses.
Lave y seque el filtro HEPA cada 3 meses, sustituyéndolo cada 12 meses.

Depósito de polvo y filtro de malla

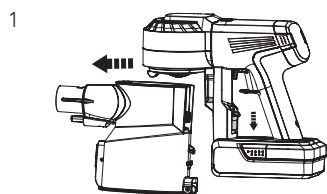

Presione el botón de liberación del depósito para retirarlo.

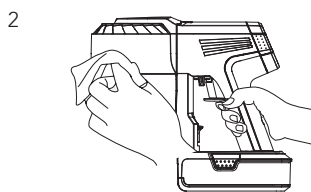

Limpie con un paño húmedo, procurando evitar que entre agua en el cuerpo principal de aparato y la batería.

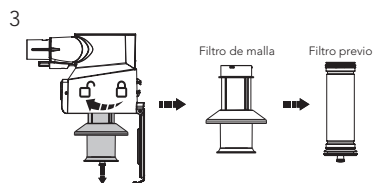

Gire en sentido contrario al de las agujas del reloj para retirar los filtros.

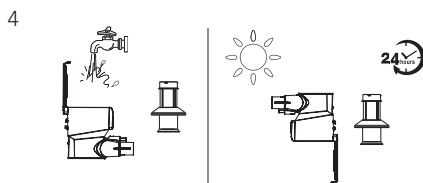

Limpie el depósito de polvo y el filtro de malla con agua corriente fría. Seque completamente con aire antes de volver a instalarlo.

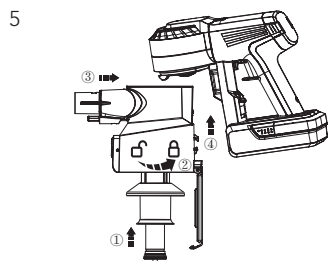

Después de limpiarlo, inserte bien el filtro previo en el filtro de malla hasta que encaje con un chasquido. Instale los filtros limpios y el depósito de polvo en el cuerpo principal y, luego, vuelva a colocar la tapa del depósito de polvo.

Filtro previo

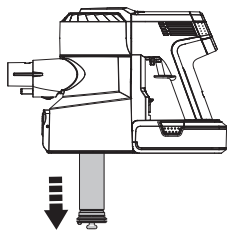

Compruebe que el aparato esté apagado antes de limpiarlo y retire el filtro previo del soporte del filtro de malla.

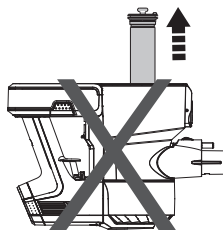

No ponga el aparato al revés cuando quite o instale el filtro para evitar que el polvo entre en el canal de aire del motor.

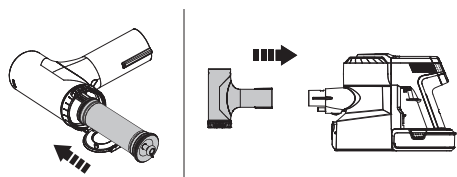

Vuelva a colocar el filtro limpio en la carcasa principal. Ponga el filtro previo sucio en la herramienta de limpieza y conecte la herramienta de limpieza a la carcasa principal.

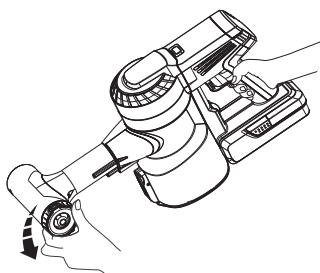

Active el aparato en modo MAX y gire la cubierta lateral para limpiar la suciedad del filtro previo.

Filtro HEPA

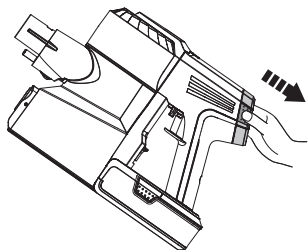

Presione el botón de liberación del HEPA y sáqueelo suavemente para limpiarlo. No utilice el aparato sin instalar primero el filtro HEPA.

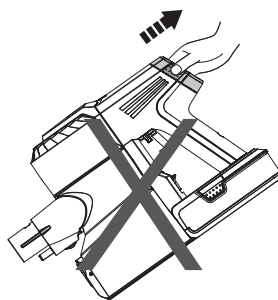

No ponga el aparato en la posición indicada arriba cuando quite o instale el filtro HEPA para evitar que el polvo entre en el canal de aire del motor.

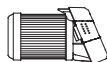
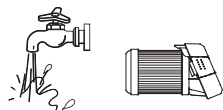

El filtro HEPA se puede lavar bajo agua corriente y debe secarse completamente antes de volver a instalarlo.

Cepillo de rodillo

1

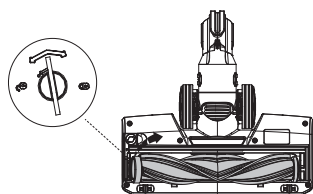

Use una moneda o cualquier otra herramienta para desbloquear el cepillo de rodillo y, luego, retire el cepillo de su ventana.

2

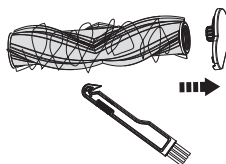

Elimine los restos enrollados alrededor del rodillo con la herramienta de limpieza de pelo Tineco.

3

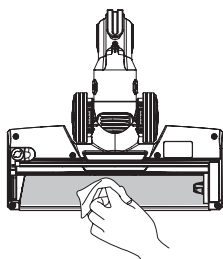

Limpie con cuidado la ventana transparente del cepillo.

4

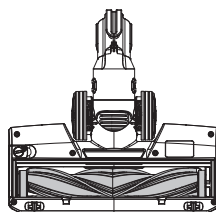

Después de limpiarlo, vuelva a instalar el cepillo.



Advertencia:

El cepillo eléctrico contiene componentes eléctricos que no se pueden remojar ni lavar con agua.

Resolución de problemas

Problema	Posible causa	Solución
El aparato no se enciende	No tiene suministro eléctrico	Cambie la batería
	La boca de succión está bloqueada	Exámínela y retire las obstrucciones
	La batería sigue conectada al adaptador	Desconecte la batería del adaptador
Potencia de succión débil	El depósito de polvo y los filtros están llenos	Limpie el depósito de polvo y los filtros
	El cepillo de rodillo está enredado con pelo o fibras	Limpie el cepillo de rodillo
	El filtro previo no está instalado	Instale el filtro previo
	El aparato está obstruido (es decir, el tubo, la boca de succión o cualquier otra pieza)	Retire las obstrucciones
Sonidos anómalos del motor	El aparato está obstruido (es decir, el tubo, la boca de succión o cualquier otra pieza)	Retire las obstrucciones
La batería no se carga	El adaptador no está insertado correctamente o no está diseñado para el Tineco A10	Retire el adaptador e inserte de nuevo el adaptador correcto
Una luz roja parpadeando durante la carga	El aparato está obstruido o el cepillo de rodillo está enredado con pelo o fibras	Detenga el aparato, retire las obstrucciones o limpie el cepillo de rodillo
	La batería no tiene potencia o se ha sobrecalentado	Cargue la batería o deje que se enfríe
Una luz rosa parpadeando	Los filtros o la boca de succión está bloqueada	Limpie los filtros o retire las obstrucciones

Nota:

Si la guía de resolución de problemas no incluye una solución, visite nuestro sitio web www.tineco.com para recibir más ayuda.

Garantía

GARANTÍA LIMITADA DE 2 AÑOS

- Solo se aplica a las compras realizadas a minoristas autorizados de Tineco.
- Está sujeta al cumplimiento de los requisitos descritos en este manual de instrucciones y otras condiciones descritas a continuación.
- Esta garantía se rige e interpreta según las leyes del país en el que se realizó la compra. Ofrecemos una garantía de 2 años o un periodo de garantía según lo estipulado por la ley local aplicable, el que sea más largo.

¿CUÁL ES LA COBERTURA?

- El aparato Tineco tiene una garantía de 2 años contra defectos originales en materiales y mano de obra, cuando se usa para fines domésticos privados de acuerdo con el manual de instrucciones de Tineco. Los accesorios motorizados y la batería comprados por separado tienen una garantía de 1 año.
- Esta garantía proporciona, sin coste adicional, toda la mano de obra y las piezas necesarias para garantizar que el aparato se encuentre en buenas condiciones de funcionamiento durante el período de garantía.
- Esta garantía solo será válida si el aparato se utiliza en el país donde se vendió.

¿CUÁLES SON LOS ARTÍCULOS SIN COBERTURA?

Tineco no será responsable de los costes, daños o reparaciones incurridos como resultado de:

- Aparatos adquiridos en un distribuidor no autorizado.
- Mala manipulación o manipulación descuidada, mal uso, abuso y/o falta de mantenimiento o usos no conformes con el manual de instrucciones de Tineco.
- Uso del aparato para otros fines que no sean fines domésticos normales, por ejemplo, para fines comerciales o de alquiler.
- Uso de piezas no conformes con el manual de instrucciones de Tineco.
- Uso de piezas y accesorios distintos a los producidos recomendados por Tineco.
- Factores externos no relacionados con la calidad del agua y el uso, como el clima, modificaciones, accidentes, apagones, picos de tensión o causas naturales.
- Reparaciones o alteraciones realizada por personas o agentes no autorizados.
- No realizar el desbloqueo de obstrucción y otros materiales peligrosos del aparato.
- Desgaste normal, incluidas las piezas de desgaste normal, como el recipiente transparente, la correa, el filtro, el HEPA, la barra de cepillo y el cable de alimentación (o por daños o abusos externos identificados), daños en la alfombra o en el suelo por uso indebido o no de acuerdo con las instrucciones del fabricante.
- Reducción del tiempo de descarga de la batería debido a su uso o antigüedad.

LIMITACIONES DE GARANTÍA

- Cualquier garantía implícita relacionada con el aparato, que incluye, entre otras, la garantía de comerciabilidad o la garantía de adecuación para un propósito particular, se limita a la duración de esta garantía.
- La cobertura de la garantía se aplica únicamente al propietario original y a la batería original; no es transferible.
- Esta garantía limitada le otorga derechos legales específicos. También puede tener otros derechos que varían según la región.
- Es posible que las garantías del fabricante no se apliquen en todos los casos, dependiendo de factores como el uso del producto, el lugar donde se compró el producto o quién lo compró. Revise la garantía cuidadosamente y contacte con el fabricante si tiene alguna pregunta.

GARANTÍA Y SERVICIO

Registro: Le recomendamos encarecidamente que registre el aparato en el sitio web oficial de Tineco (www.tineco.com) y disfrute de beneficios exclusivos. Para registrarlo, introduzca los últimos 11 dígitos del número de serie (retire el depósito de polvo para encontrar el número de serie).

No registrar el aparato no implica pérdida de derechos de garantía.

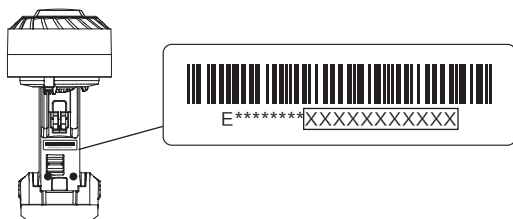

Cómo hacer una reclamación: Conserve el recibo de compra. Para realizar una reclamación bajo su garantía limitada, debe enviar el número de serie y el recibo original de compra con la fecha de compra y el número de pedido.

Todo trabajo será responsabilidad de Tineco o de algún agente autorizado.

Cualquier pieza defectuosa reemplazada pasará a ser propiedad de Tineco.

El servicio bajo esta garantía no extenderá el período de esta garantía.

Visite la página web de Tineco
www.tineco.com
para recibir ayuda experta.

SOMMAIRE

Consignes de sécurité importantes	58
Spécifications	61
Description	62
Accessoires	63
Assemblage	65
Fonctionnement	67
Entretien	70
Guide de dépannage	73
Garantie	74

TINECO EST LÀ POUR VOUS AIDER.

Nous vous répondrons dans 1 jour ouvrable.



www.tineco.com

Consignes de sécurité importantes

CONSERVEZ CES INSTRUCTIONS

Usage domestique exclusivement.

Lorsque vous utilisez un appareil électrique, veuillez respecter des précautions de sécurité élémentaires, incluant les suivantes :

LISEZ TOUTES LES INSTRUCTIONS AVANT L'UTILISATION (DE CET APPAREIL). Le non-respect des consignes de sécurité et des instructions peut provoquer un choc électrique, un incendie et/ou des blessures graves.

AVERTISSEMENT – Afin de réduire le risque d'incendie, de choc électrique ou de blessures corporelles :

1. Cet appareil peut être utilisé par des enfants à partir de 8 ans et par des personnes dont les capacités physiques, sensorielles ou mentales sont réduites, ou des personnes dénuées d'expérience ou de connaissance, si elles ont pu bénéficier, par l'intermédiaire d'une personne responsable de leur sécurité, d'une surveillance ou d'instructions préalables concernant l'utilisation de l'appareil. Les enfants ne doivent pas jouer avec cet appareil. Le nettoyage et l'entretien ne doivent pas être effectués par des enfants sans surveillance.
2. Cet appareil n'est pas destiné à être utilisé par des personnes (y compris les enfants) ayant des capacités physiques, sensorielles ou mentales limitées, ou manquant d'expérience et/ou de connaissances, sauf si elles sont surveillées ou ont reçu des instructions.
3. Cet appareil est conçu pour un usage en INTÉRIEUR UNIQUEMENT. N'utilisez pas cet appareil en plein air, ni dans un environnement commercial ou industriel. N'utilisez pas l'appareil sur des surfaces mouillées ou avec de l'eau stagnante.
4. Veillez à ce que cet appareil ne soit pas utilisé comme un jouet. Une attention particulière est nécessaire lorsque l'aspirateur est utilisé près d'enfants, d'animaux domestiques ou de plantes.
5. Utilisez l'appareil uniquement de la manière décrite dans ce manuel. Utilisez exclusivement les accessoires recommandés par le constructeur.
6. N'utilisez pas l'appareil si son câble d'alimentation ou sa prise est endommagé(e). Si l'appareil est tombé, est endommagé, a été laissé à l'extérieur ou en contact avec de l'eau ou ne fonctionne pas correctement, retournez-le à un centre d'entretien.
7. Ne manipulez pas le chargeur, y compris la prise et/ou les bornes du chargeur avec les mains mouillées.
8. Ne bloquez pas les ouvertures. Arrêtez toute utilisation si les ouvertures sont bloquées. Nettoyez et retirez les objets bloqués conformément aux instructions du manuel.
9. Gardez les cheveux, les vêtements amples, les doigts et autres parties du corps éloignés des ouvertures et des pièces en mouvement.
10. Soyez particulièrement vigilant(e) en passant l'aspirateur dans les escaliers.
11. N'utilisez pas cet appareil pour aspirer des liquides combustibles ou inflammables, comme l'essence, et ne passez pas l'aspirateur dans une pièce où se trouvent de tels liquides.
12. Ne passez en aucun cas l'aspirateur sur des objets brûlants ou incandescents, comme des cigarettes, des allumettes ou des cendres chaudes.

13. Ne faites pas fonctionner cet appareil sans le filtre.
14. Évitez la mise en marche accidentelle. Vérifiez que l'interrupteur marche/arrêt est en position d'arrêt avant d'insérer la batterie, de saisir l'appareil ou de le porter. Transporter l'appareil avec un doigt sur l'interrupteur ou le brancher alors que son interrupteur est en position de marche favorise les accidents.
15. Déconnectez la batterie de l'appareil avant d'effectuer un réglage, de changer un accessoire ou de ranger l'appareil. Ces mesures de sécurité permettent de réduire les risques de démarrage accidentel de l'appareil.
16. Pour recharger la batterie, utilisez uniquement l'unité d'alimentation détachable fournie avec cet appareil. Un chargeur adapté à un seul type de batterie peut présenter un risque d'incendie s'il est utilisé avec une batterie différente.
17. Utilisez cet appareil uniquement avec des batteries Tineco spécialement conçues pour cet usage. L'utilisation de toute autre batterie peut créer un risque de blessures et d'incendie.
18. Lorsque la batterie n'est pas utilisée, elle doit être rangée loin de tout objet métallique, tel que trombone, pièce de monnaie, clef, clou, vis et tout autre petit objet métallique qui risquerait de mettre en contact ses bornes. Court-circuiter les bornes de la batterie peut provoquer des brûlures et un incendie.
19. En cas de mauvaise utilisation, du liquide peut s'en échapper. Évitez tout contact avec ce liquide. En cas de contact accidentel, rincez à grande eau. Si du liquide entre en contact avec les yeux, consultez un médecin. Le liquide qui s'échappe de la batterie peut provoquer des irritations ou des brûlures.
20. N'utilisez pas l'appareil si la batterie ou l'appareil lui-même est endommagé ou modifié. Les batteries modifiées ou endommagées peuvent produire un fonctionnement imprévisible pouvant provoquer un incendie, une explosion ou un risque de blessure.
21. N'exposez pas la batterie ou l'appareil à des flammes ou à une température excessive. L'exposition au feu ou à des températures supérieures à 130 °C peut provoquer une explosion.
22. Respectez toutes les instructions de charge et ne rechargez pas la batterie ou l'appareil quand la température ambiante est hors de la plage spécifiée dans les instructions. Une recharge incorrecte ou recharger une batterie sous des températures hors de la plage spécifiée peut endommager la batterie et accroître le risque d'incendie.
23. Faites réparer votre appareil par un réparateur qualifié qui ne devra utiliser que des pièces de rechange identiques. Cela permettra de garantir une utilisation sûre de l'appareil.
24. Cet appareil contient une batterie cellulaire non remplaçable. Ne modifiez pas et n'essayez pas de réparer l'appareil ou la batterie sauf comme indiqué dans les instructions d'utilisation et d'entretien.
25. Éteignez toujours cet appareil avant de brancher ou de débrancher l'embout motorisé.
26. Ne chargez et ne rangez pas l'appareil en plein air ou à l'intérieur d'une voiture. Chargez, stockez ou utilisez la batterie uniquement dans une zone intérieure sèche où la température est supérieure à 4 °C, mais inférieure à 40 °C. Le chargeur est conçu exclusivement pour une utilisation en intérieur.

Instructions de recyclage conformément à la loi sur les piles et les batteries



Les piles rechargeables contiennent des matériaux nuisibles à l'environnement. Elles doivent donc être retirées de l'appareil avant l'élimination de celui-ci. Il faut éteindre l'appareil avant de retirer les piles rechargeables.

Les batteries et les piles rechargeables ne doivent pas être jetées avec les ordures ménagères ! Tout consommateur est tenu de remettre toutes les batteries et piles rechargeables, qu'elles contiennent ou non des substances nocives, à un point de collecte dans sa municipalité/son district ou chez un détaillant, afin qu'elles puissent être éliminées d'une manière respectueuse de l'environnement. Les piles et les batteries rechargeables ne doivent être retournées que lorsqu'elles sont déchargées.

Les piles et batteries rechargeables comportent le symbole figurant à gauche.

FR

Instructions de recyclage selon la DEEE



Les déchets d'équipements électriques et électroniques ne doivent pas être éliminés avec les ordures ménagères ! Tout consommateur est tenu de remettre tous les appareils à la fin de leur durée de vie utile à un point de collecte dans sa municipalité/son district ou chez un détaillant afin qu'ils puissent être éliminés de manière appropriée et respectueuse de l'environnement.

L'illustration de gauche montre le symbole de la trémie indiquant la collecte séparée des déchets d'équipements électriques et électroniques (DEEE).

Pour les pays de l'UE uniquement:

Pour plus d'informations sur la déclaration de conformité CE, veuillez visiter www.tineco.com.

Symboles:

	Lire le manuel d'instructions
	Classe II
	Transformateur isolant de sécurité résistant aux courts-circuits
	Alimentation à découpage
	Cet appareil est conçu pour un usage en intérieur uniquement
	Courant continu
	Courant alternatif

Spécifications

Produit	Série A10
Tension	21,6 V \equiv
Puissance d'alimentation	350 W
Capacité du bac à poussières	0,4 L
Durée de charge	3-4 heures
Entrée CA	100-240 V \sim

Description

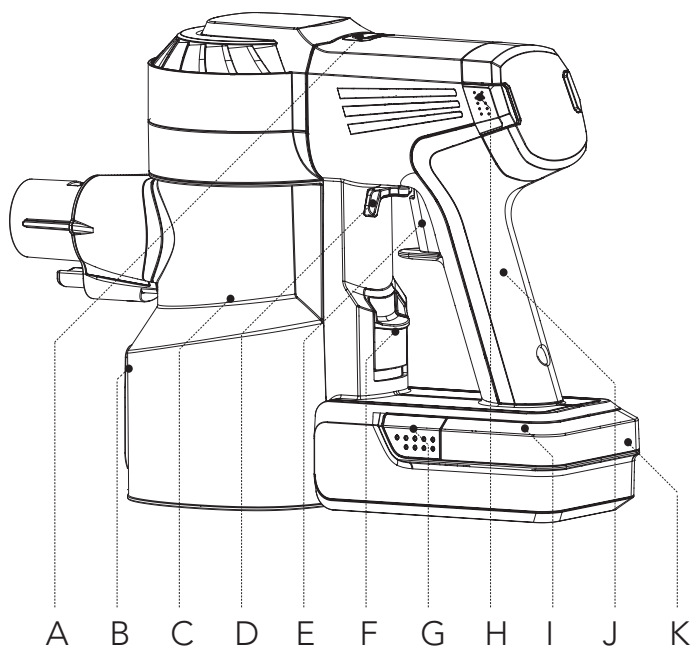

- A. Mode MAX
- B. Bouton de vidage du bac à poussières
- C. Bac à poussières
- D. Verrou de la gâchette
- E. Gâchette
- F. Bouton de déverrouillage du bac à poussières
- G. Bouton de déverrouillage de la batterie
- H. Bouton de déverrouillage du filtre HEPA
- I. Indicateur lumineux de la batterie
- J. Poignée en caoutchouc
- K. Bloc-batterie

Accessoires

Remarque :

- Testez un accessoire sur une petite zone peu visible avant de l'utiliser sur des surfaces sensibles.
- Pour identifier ce qui doit être inclus dans votre achat, veuillez vous référer à la section « Accessoires inclus » située sur la boîte d'emballage.
- Comme illustré ci-dessous, de nombreux composants sont compatibles avec ce modèle. Si vous avez besoin de plus d'accessoires, veuillez aller sur le site www.tineco.com ou store.tineco.com.

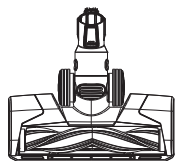

LED électro-brosse multi-tâches

Idéal pour les sols durs et les moquettes / tapis.
Très efficace pour secouer la saleté incrustée dans le tapis.



Mini brosse turbo

Pour passer l'aspirateur sur les meubles rembourrés, les matelas, etc.
Aspirer les poils d'animaux de compagnie et enlever la saleté incrustée.



Brosse combinée 2-en-1

Permet de passer d'une brosse large à une brosse douce en appuyant sur le bouton de déverrouillage. La brosse douce est plus efficace sur les meubles à surface dure et la brosse large sur les meubles rembourrés, les rideaux, etc.

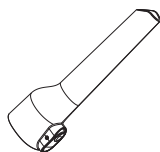

Suceur plat

Pour les coins, recoins et autres endroits difficiles d'accès tels que les sièges auto, les cadres photo et les placards.



Brosse douce à poussière

Les poils inclinés sur la forme ovale mince permettent un contact antistatique et amorti. Convient pour dépoussiérer les étagères, les lampes, les surfaces délicates, les appareils électroniques, etc.

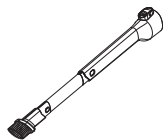

Long suceur plat flexible

Facile à plier, il facilite l'accès aux endroits étroits. Il convient au nettoyage de la poussière derrière et sous les meubles, autour des réfrigérateurs et de nombreux autres espaces étroits.

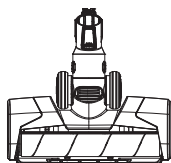

Grand rouleau brosse douce turbo LED

Parfait pour les sols durs, en particulier les sols en bois sensibles. Il permet de ramasser les saletés grossières et fines en même temps.

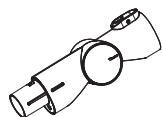

Tube flexible multi-angle

Un joint articulé permet de le régler pour plus de flexibilité lors du nettoyage de haut en bas.



Tube d'extension flexible

Excellentes extension et flexibilité pour accéder aux espaces difficiles à atteindre, idéal pour une utilisation en voiture. Compatible avec tous les accessoires Tineco non motorisés.

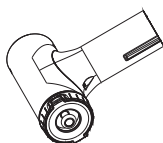

Outil de nettoyage pour pré-filtre

Un filtre sale est l'une des principales causes de la perte d'aspiration, et cet outil est conçu pour prolonger la durée de vie de votre filtre. Placez le filtre sale à l'intérieur de l'outil de nettoyage du pré-filtre et fermez le couvercle. Utilisez l'appareil en mode MAX et faites pivoter le capot latéral.



Outil de nettoyage des poils/cheveux

Utilisez l'extrémité munie d'une petite lame pour enlever les poils/cheveux et les débris enroulés autour du rouleau. Utilisez l'extrémité avec la brosse pour nettoyer la fenêtre de brosse et le bac à poussières, au besoin.

Assemblage

Installation du tube

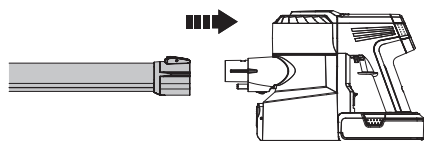

Insérez le tube.

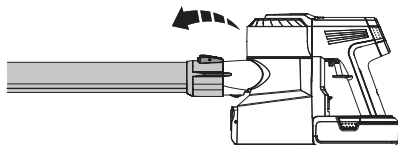

Appuyez sur le bouton de déverrouillage et retirez le tube.

Installation de la brosse

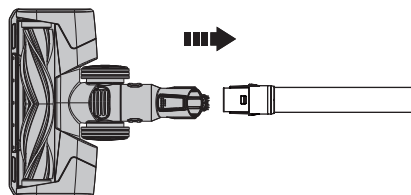

Insérez la brosse.

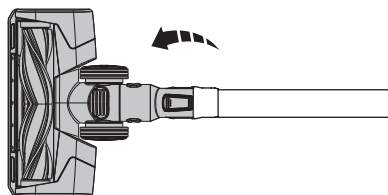

Appuyez sur le bouton de déverrouillage et retirez la brosse.

Installation du bac à poussières

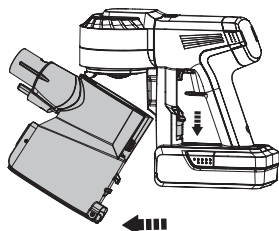

Pour nettoyer plus en profondeur le bac à poussières, appuyez sur son bouton de déverrouillage pour le détacher de l'appareil.

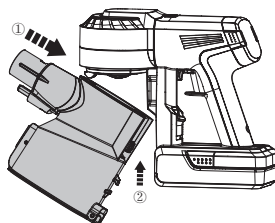

Lors de la réinstallation du bac à poussières, maintenez une certaine inclinaison et insérez le haut du bac à poussières dans le crochet du corps principal. Poussez vers le haut jusqu'à ce que le crochet soit fixé dans la fente du bac à poussières avant de s'enclencher en place.

Installation de la batterie

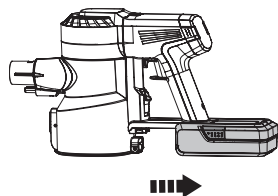

Appuyez sur le bouton de déverrouillage de la batterie, puis retirez-la.

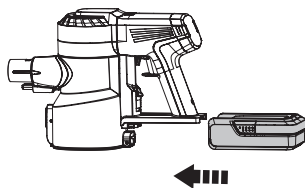

Pour la remettre en place, faites glisser la batterie dans l'emplacement au bas du boîtier principal. La batterie s'enclenchera en position une fois qu'elle sera correctement insérée.

Installation de la station d'accueil murale

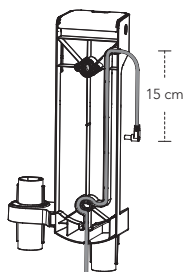
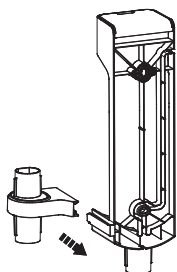

1. Installez le support d'accessoires sur le rail de station d'accueil murale et poussez la fixation dans la fente pour terminer le montage.
2. Plaquez le cordon d'alimentation sur la fente derrière la station d'accueil murale. Commencez par l'extrémité de la fiche et réservez environ 15 cm de cordon d'alimentation pour vous assurer que la fiche peut atteindre la prise de charge.
3. Installez la station d'accueil au mur avec les clous fournis par Tineco.

Déterminez le meilleur emplacement pour fixer la station murale. Nous recommandons de la placer à 110 cm du trou de vis au sol (il peut être nécessaire de l'ajuster en fonction de la situation réelle).

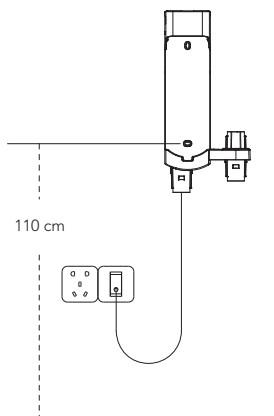

Avertissement :

- Assurez-vous que le mur autour de la zone de montage ne comporte pas de tuyaux de gaz ou d'eau, ou de câbles ou fils électriques.
- Pour éviter que la station d'accueil ne tombe, assurez-vous qu'elle est solidement installée.

Fonctionnement

Préparation à l'utilisation

Remarque :

- Avant la première utilisation, veuillez recharger l'appareil (voir « Recharger la batterie ») pendant 3 à 4 heures dans une zone où la température ambiante est comprise entre 4 °C et 40 °C.
- Sélectionnez un accessoire et fixez-le à l'appareil avant utilisation (voir « Accessoires »).

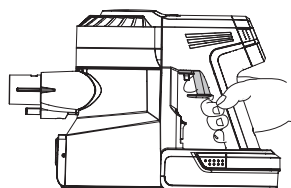

Appuyez sur la gâchette pour activer l'aspiration. Appuyez sur le verrou de la gâchette pour la maintenir en mode d'alimentation continue.

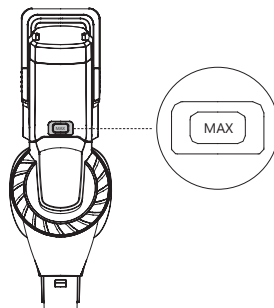

Appuyez sur la touche MAX pour alterner entre le mode normal (puissance normale) et le mode MAX (puissance maximale).

- Placez l'appareil sur la station murale pour un rangement et une recharge pratiques après utilisation.

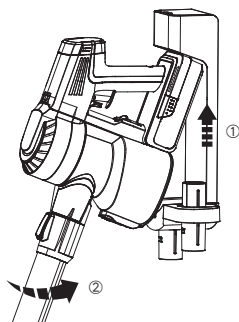

Placez le boîtier principal sur la station d'accueil.

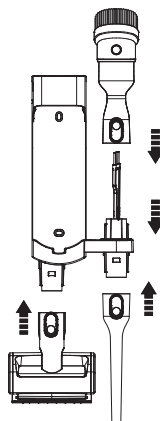

Pour éviter d'endommager les poils, placez toujours les accessoires sur la station après utilisation.

Vidage du bac à poussières

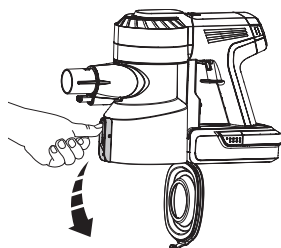

Appuyez sur le bouton de déverrouillage situé sur le côté du bac à poussières et videz le contenu.

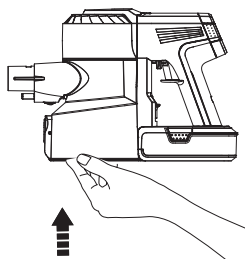

Fermez et remettez en place le volet du bac à poussières.

FR

Recharger la batterie

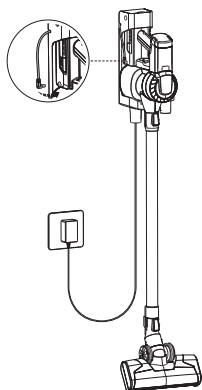

Placez le corps principal avec la batterie sur la station de recharge, branchez l'adaptateur et le port de charge ; trois voyants bleus clignotant successivement indiquent une charge correcte.

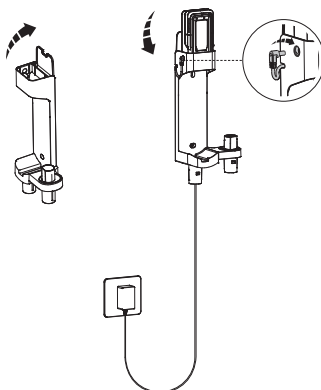

Vous pouvez également charger la batterie séparément : ouvrez le cache du dessus, puis placez la batterie dans la rainure supérieure et branchez l'adaptateur et le port de charge ; trois voyants bleus clignotant successivement indiquent une charge correcte.

Remarque :

- Si vous avez besoin d'une batterie de rechange, veuillez l'acheter auprès de Tineco.



Avertissement :

- Utilisez uniquement l'adaptateur fourni par Tineco pour recharger la batterie.
- Pendant de longues périodes d'inutilisation, rangez la batterie au lithium dans un endroit frais et sec. Assurez-vous que la batterie est à moitié chargée tous les 3 mois (2 voyants de batterie s'allument en mode normal).
- Entrez-la correctement dans un endroit sec. N'exposez pas l'appareil à la lumière du soleil ni au gel. Plage de température recommandée : 4 °C à 40 °C.

Autonomie

- En mode normal, l'autonomie est d'environ 25 minutes. Lorsque la puissance MAX est utilisée, l'autonomie est d'environ 10 minutes.
- Les données de l'autonomie estimée sont obtenues par le laboratoire Tineco avec une batterie et des accessoires non motorisés.

Durée de charge

- Il faut compter environ 3 à 4 heures pour recharger une batterie.
- Les données estimées ont été obtenues par un laboratoire Tineco à des températures ambiantes comprises entre 4 °C et 40 °C.

Indicateur

En cours d'utilisation



Trois voyants bleus fixes restent allumés : pleine charge.



Deux voyants bleus fixes : charge moyenne.



Un voyant bleu fixe : charge faible.



Un voyant rouge clignotant : hors tension, l'appareil est bloqué ou la batterie est surchauffée.



Un voyant rose clignotant : les filtres ou la bouche d'aspiration sont bloqués.

Durant la charge



Trois voyants bleus clignotent successivement : recharge en cours.



Un voyant rouge clignotant : problème, vérifiez le guide de dépannage.

Chargé à 100 %



Pendant 5 minutes : trois voyants bleus fixes restent allumés.



Après 5 minutes : voyants éteints.

Entretien

Remarque :

- Nettoyez le bac à poussières et les filtres après chaque utilisation.
- Utilisez l'outil de nettoyage pour nettoyer soigneusement le pré-filtre lorsque la lumière rose clignote. Pour maintenir des performances élevées, lavez et séchez le pré-filtre tous les mois et remplacez-le tous les 6 mois.
Lavez et séchez le filtre HEPA tous les 3 mois, et remplacez-le tous les 12 mois.

Bac à poussières et filtre à mailles

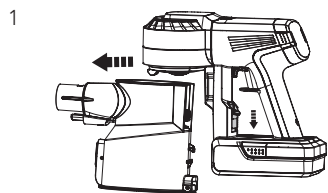

Appuyez sur le bouton de déverrouillage du bac à poussières et retirez-le.

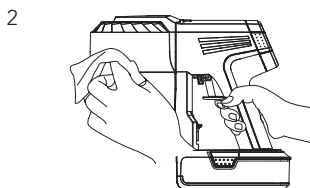

Nettoyez avec un chiffon humide, en prenant soin d'empêcher l'eau de pénétrer dans le corps principal et la batterie de l'appareil.

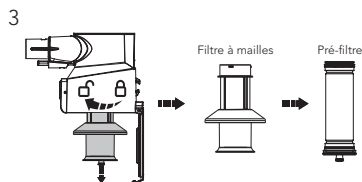

Tournez les filtres dans le sens antihoraire pour les retirer.

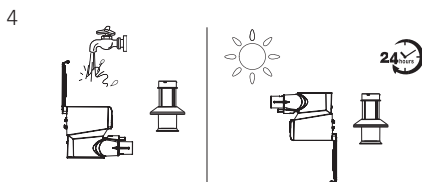

Nettoyez le bac à poussières et le filtre à mailles sous l'eau courante froide. Séchez complètement à l'air libre avant de remettre en place.

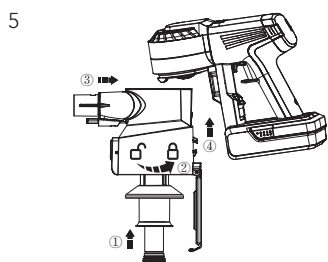

Après le nettoyage, insérez correctement le pré-filtre propre dans le filtre à mailles et il s'enclenche en place. Installez le filtre propre et le bac à poussière dans le corps principal, puis remplacez le couvercle du bac à poussières.

Pré-filtre

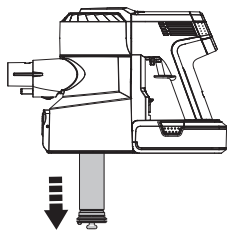

Assurez-vous que l'appareil est éteint avant de le nettoyer, et retirez le pré-filtre sale du porte-filtre à mailles.

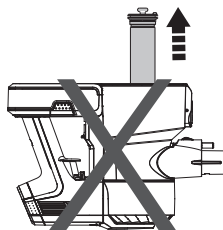

Ne retournez pas l'appareil lors du retrait ou de l'installation du filtre pour éviter que la poussière ne pénètre dans le conduit d'air du moteur.

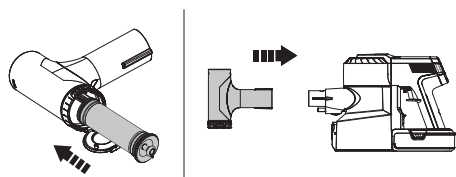

Remplacez le filtre propre dans le boîtier principal. Placez le pré-filtre encrassé dans l'outil de nettoyage et connectez-le au boîtier principal.

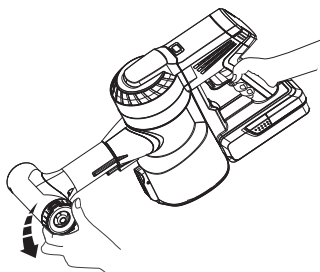

Utilisez l'appareil en mode MAX et faites pivoter le capot latéral pour nettoyer le pré-filtre encrassé.

Filtre HEPA

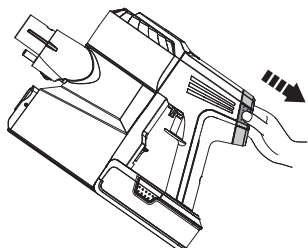

Appuyez sur le bouton de déverrouillage HEPA et retirez-le délicatement pour le nettoyage. N'utilisez pas l'appareil sans avoir préalablement installé le filtre HEPA.

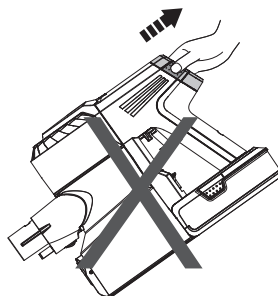

Ne placez pas l'appareil dans le sens indiqué ci-dessus lors du retrait ou de l'installation du filtre HEPA pour éviter que la poussière ne pénètre dans le conduit d'air du moteur.

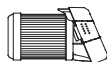
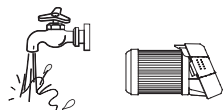

Le filtre HEPA peut être lavé à l'eau courante et doit être séché complètement avant d'être réinstallé.

FR

Rouleau brosse

1

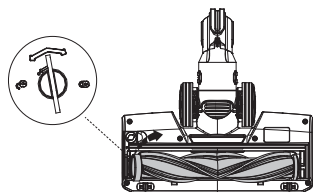

Utilisez une pièce de monnaie ou un autre outil pour déverrouiller le verrou du rouleau de la brosse, puis retirez la brosse de la fenêtre de brosse.

2

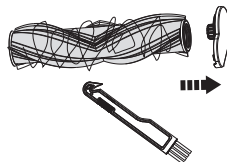

Enlevez les débris enroulés autour du rouleau avec l'outil de nettoyage des poils/cheveux Tineco.

3

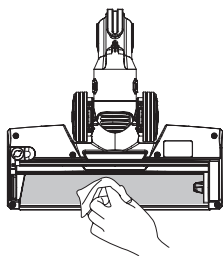

Nettoyez doucement la fenêtre de brosse transparente.

4

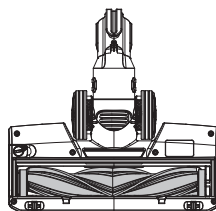

Après le nettoyage, réinstallez la brosse.



Avertissement :

La brosse motorisée contient des composants électriques qui ne peuvent pas être trempés ou lavés à l'eau.

Guide de dépannage

Problème	Cause possible	Solution
L'appareil ne s'allume pas	Pas d'alimentation	Chargez la batterie
	La bouche d'aspiration est bouchée	Vérifiez et éliminez les obstructions
	La batterie est toujours branchée à l'adaptateur	Débranchez la batterie de l'adaptateur
Faible puissance d'aspiration	Le bac à poussières et les filtres sont remplis	Nettoyez le bac à poussières et les filtres
	Le rouleau brosse est entouré de cheveux/poils ou de fibres	Nettoyez le rouleau brosse
	Le pré-filtre n'est pas installé	Installez le pré-filtre
	L'appareil est bloqué (tel que le tube, la bouche d'aspiration ou d'autres pièces)	Éliminez les obstructions
Sons de moteur anormaux	L'appareil est bloqué (tel que le tube, la bouche d'aspiration ou d'autres pièces)	Éliminez les obstructions
La batterie ne peut pas être rechargée	L'adaptateur n'est pas correctement inséré ou l'adaptateur n'est pas conçu pour le Tineco A10	Retirez l'adaptateur et insérez à nouveau l'adaptateur correct
Un voyant rouge clignotant	L'appareil est bloqué ou le rouleau brosse est entouré de cheveux/poils ou de fibres	Arrêtez l'appareil, enlevez les obstructions ou nettoyez le rouleau brosse
	La batterie est déchargée ou surchauffée	Chargez la batterie ou laissez-la refroidir
Un voyant rose clignotant	Les filtres ou la bouche d'aspiration sont bloqués	Nettoyez les filtres ou enlevez les obstructions

Remarque :

Si le guide de dépannage ci-dessus ne fournit pas de solution, veuillez consulter notre site Web www.tineco.com pour plus d'aide.

Garantie

GARANTIE LIMITÉE DE 2 ANS

- S'applique uniquement aux achats effectués auprès des détaillants autorisés de Tineco.
- Est soumise au respect des exigences décrites dans ce manuel d'instructions, et est soumise à d'autres conditions décrites ci-dessous.
- Cette garantie est régie et interprétée en vertu des lois du pays dans lequel a eu lieu l'achat. Nous fournissons une garantie de 2 ans ou une période de garantie comme stipulée par le droit local applicable, la période la plus longue étant retenue.

QU'EST-CE QUI EST COUVERT ?

- Votre appareil Tineco bénéficie d'une garantie de 2 ans contre les défauts d'origine du matériel et de la fabrication, lorsqu'il est utilisé à des fins domestiques conformément au manuel d'utilisation de Tineco. Les accessoires motorisés et la batterie achetés séparément sont livrés avec une garantie de 1 an.
- Cette garantie fournit, sans frais supplémentaires, toute la main-d'œuvre et les pièces nécessaires pour assurer que votre appareil est en bon état de fonctionnement pendant la période de garantie.
- Cette garantie n'est valable que pour l'utilisation dans le pays où l'appareil a été vendu.

QU'EST-CE QUI N'EST PAS COUVERT ?

Tineco ne sera pas responsable des coûts, dommages ou réparations résultant de ce qui suit :

- Appareils achetés auprès d'un revendeur non autorisé.
- Manipulation ou fonctionnement négligent, mauvaise utilisation, abus et/ou manque d'entretien ou utilisation non conforme au manuel d'utilisation Tineco.
- Utilisation de l'appareil autre que pour des usages domestiques normaux, c'est-à-dire, à des fins commerciales ou de location.
- Utilisation de pièces non conformes au manuel d'utilisation Tineco.
- Utilisation de pièces et d'accessoires autres que ceux produits ou recommandés par Tineco.
- Facteurs externes non liés à la qualité et à l'utilisation du produit, tels que la météo, les modifications, les accidents, les pannes électriques, les surtensions ou les catastrophes naturelles.
- Réparations ou modifications effectuées par des parties ou des agents non autorisés.
- Absence de nettoyage des obstructions et autres matières dangereuses de l'appareil.
- Usure normale, y compris l'usure normale des pièces, telles que la poubelle, la ceinture, le filtre, le filtre HEPA, la barre de brosse, le cordon d'alimentation (ou lorsqu'un dommage externe ou un abus est diagnostiqué), les tapis ou planchers endommagés en raison d'une utilisation non conforme aux instructions du fabricant.
- Réduction du temps de décharge de la batterie en raison du vieillissement ou de l'usure de la batterie.

LIMITATIONS DE GARANTIE

- Toute garantie implicite relative à votre appareil, y compris, mais sans s'y limiter, la garantie de qualité marchande ou la garantie d'adéquation à un usage particulier, est limitée à la durée de cette garantie.
- La couverture de la garantie s'applique uniquement au propriétaire d'origine et à la batterie d'origine et n'est pas transférable.
- Cette garantie limitée vous donne des droits légaux spécifiques. Vous pouvez également avoir d'autres droits qui varient selon les régions.
- Les garanties du fabricant peuvent ne pas s'appliquer dans tous les cas, en fonction de facteurs tels que l'utilisation du produit, l'endroit où le produit a été acheté ou la personne à qui vous avez acheté le produit.

Veillez lire attentivement la garantie et contactez le fabricant si vous avez des questions.

SERVICE DE GARANTIE

Enregistrement : Nous recommandons vivement d'enregistrer votre appareil sur le site officiel de Tineco (www.tineco.com). L'enregistrement vous permettra de bénéficier d'avantages exclusifs. Pour vous enregistrer, veuillez saisir les 11 derniers chiffres du numéro de série (enlevez le bac à poussières figurant au dos de l'appareil).

Le fait de ne pas enregistrer votre appareil ne diminuera pas vos droits de garantie.

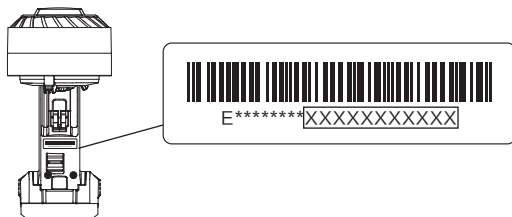

Comment faire une réclamation : Veuillez conserver votre preuve d'achat. Pour faire une réclamation dans le cadre de notre garantie limitée, vous devez fournir votre numéro de série et le reçu d'achat original avec la date d'achat et le numéro de commande.

Tous les travaux seront effectués par Tineco ou un agent agréé.

Toute pièce défectueuse remplacée deviendra la propriété de Tineco.

Le service sous cette garantie ne prolongera pas la période de garantie.

Visitez le site Web de Tineco à l'adresse
www.tineco.com pour profiter de
l'expertise du service après-vente.

INDICE

Avvertenze di sicurezza importanti	77
Specifiche tecniche.....	80
Panoramica.....	81
Accessori	82
Assemblaggio.....	84
Funzionamento	86
Manutenzione	89
Risoluzione dei problemi	92
Garanzia.....	93

TINECO È DISPONIBILE PER FORNIRE ASSISTENZA.

Ti risponderemo entro 1 giorno lavorativo.

 www.tineco.com

Avvertenze di sicurezza importanti

CONSERVARE LE PRESENTI ISTRUZIONI

Per il solo uso domestico.

Durante l'uso di un apparecchio elettrico è necessario rispettare alcune precauzioni di base, tra cui le seguenti:

LEGGERE TUTTE LE ISTRUZIONI PRIMA DI USARE L'APPARECCHIO. Il mancato rispetto delle avvertenze e delle istruzioni comporta il rischio di scossa elettrica, incendio e/o lesioni gravi.

AVVERTENZA: per ridurre il rischio di incendio, scosse elettriche o lesioni, attenersi alle seguenti istruzioni:

1. Questo apparecchio può essere usato da bambini di età superiore a 8 anni e da persone con ridotte capacità fisiche, sensoriali o mentali o prive di esperienza o conoscenza, solo se supervisionati o istruiti sull'uso sicuro dell'apparecchio e se comprendono i rischi correlati. I bambini non devono giocare con l'apparecchio. Le operazioni di pulizia e manutenzione da parte dell'utente non devono essere effettuate da bambini senza supervisione.
2. Questo apparecchio non deve essere usato da persone (compresi i bambini) con ridotte capacità fisiche, sensoriali o mentali o prive di esperienza o conoscenza, a meno che non siano sorvegliate o siano state istruite sull'uso dell'apparecchio da una persona responsabile della loro sicurezza.
3. Per il SOLO uso in AMBIENTI INTERNI. Non usare l'apparecchio all'aperto o in ambienti commerciali o industriali. Non usare l'apparecchio su superfici bagnate o superfici con acqua stagnante.
4. Questo apparecchio non deve essere usato come un giocattolo. Prestare particolare attenzione quando è usato in presenza di bambini, animali o piante.
5. Usare l'apparecchio esclusivamente come descritto in questo manuale. Usare esclusivamente gli accessori raccomandati dal fabbricante.
6. Non usare l'apparecchio se il cavo o la spina sono danneggiati. Se l'apparecchio è danneggiato, è caduto per terra o nell'acqua, è stato lasciato all'aperto o non funziona correttamente, portarlo presso un centro di assistenza.
7. Non toccare il caricabatteria, inclusa la spina, e i terminali di ricarica con le mani bagnate.
8. Non ostruire le aperture. Interrompere l'uso se le aperture sono ostruite. Pulire e rimuovere eventuali oggetti bloccati secondo le istruzioni del manuale.
9. Tenere capelli, indumenti, dita e tutte le parti del corpo lontani dalle aperture e dalle parti mobili.
10. Prestare particolare attenzione durante la pulizia sulle scale.
11. Non aspirare liquidi infiammabili o combustibili, come la benzina, e non usare l'apparecchio in aree in cui possono essere presenti tali liquidi.
12. Non aspirare oggetti ardenti o fumanti, come sigarette, fiammiferi o cenere calda.
13. Non usare l'apparecchio senza filtro.

14. Evitare l'attivazione accidentale. Assicurarsi che l'interruttore sia in posizione di spegnimento prima di collegare il gruppo batteria o di sollevare o trasportare l'apparecchio. Il trasporto dell'apparecchio con il dito sull'interruttore o l'accensione dell'apparecchio quando l'interruttore è in posizione di accensione potrebbe causare incidenti.
15. Scollegare il gruppo batteria dall'apparecchio prima di riporlo, apportare qualsiasi modifica o sostituire gli accessori. Tali precauzioni riducono il rischio di avvio involontario dell'apparecchio.
16. Per ricaricare la batteria, utilizzare esclusivamente l'unità di alimentazione portatile fornita insieme all'apparecchio. Un caricabatteria adatto a un certo tipo di batteria comporta il rischio di incendio se utilizzato con batterie di tipo diverso.
17. Usare l'apparecchio esclusivamente con appositi gruppi batteria Tineco. L'uso di altri gruppi batteria comporta il rischio di incendio e infortunio.
18. Quando il gruppo batteria non è in uso, tenerlo lontano da piccoli oggetti metallici, ad esempio graffette, monete, chiavi, chiodi, viti, ecc., poiché potrebbero creare un collegamento tra i due terminali. Il cortocircuito dei terminali della batteria comporta il rischio di incendio o ustioni.
19. L'utilizzo improprio può causare fuoriuscite di liquido dalla batteria: evitare il contatto. In caso di contatto accidentale, lavare con acqua. Se il liquido entra a contatto con gli occhi, consultare un medico. Il liquido fuoriuscito dalla batteria può causare irritazioni o ustioni.
20. Non usare gruppi batteria o apparecchi danneggiati o modificati. Le batterie danneggiate o modificate possono manifestare comportamenti imprevisti, con il rischio di incendio, esplosione o infortunio.
21. Non esporre il gruppo batteria o l'apparecchio a fiamme o temperature eccessive. L'esposizione a fiamme o temperature superiori a 130 °C comporta il rischio di esplosione.
22. Rispettare tutte le istruzioni relative alla ricarica e non ricaricare il gruppo batteria o l'apparecchio a temperature diverse da quelle specificate nelle istruzioni. Una ricarica eseguita in modo improprio o a temperature diverse da quelle specificate può danneggiare la batteria e aumentare il rischio di incendio.
23. Far eseguire la manutenzione da un tecnico qualificato utilizzando solo parti di ricambio identiche. In questo modo si garantirà il mantenimento della sicurezza del prodotto.
24. Questo apparecchio contiene batterie non sostituibili. Non modificare o tentare di riparare l'apparecchio o il gruppo batteria, tranne se altrimenti indicato in queste istruzioni.
25. Spegnerne l'apparecchio prima di installare o rimuovere la spazzola motorizzata.
26. Non ricaricare o conservare l'apparecchio all'aperto o all'interno di veicoli. Ricaricare, conservare e utilizzare la batteria in un'area asciutta e in interni la cui temperatura è compresa tra 4 °C e 40 °C. Il caricabatteria è destinato al solo uso in interni.

Istruzioni per il riciclaggio secondo la normativa sulle batterie



La batteria ricaricabile contiene materiali nocivi per l'ambiente e deve essere rimossa dall'apparecchio prima che questo venga smaltito. Il dispositivo deve essere spento per rimuovere la batteria ricaricabile.

Le batterie tradizionali e quelle ricaricabili non devono essere smaltite con i rifiuti domestici.

Ogni consumatore è obbligato a restituire tutte le batterie, incluse quelle ricaricabili, indipendentemente dal fatto che contengano o meno sostanze nocive, presso un punto di raccolta nel proprio comune/distretto o presso un rivenditore, in modo che possano essere smaltite in un maniera. Le batterie tradizionali e quelle ricaricabili devono essere restituite solo quando scariche.

Le batterie tradizionali e quelle ricaricabili sono quindi contrassegnate dal seguente simbolo posto sulla sinistra.

Istruzioni per il riciclaggio secondo la normativa RAEE



I rifiuti di apparecchiature elettriche ed elettroniche non devono essere smaltiti con i rifiuti domestici. Ogni consumatore è obbligato a restituire tutti gli apparecchi al termine della loro vita utile presso un punto di raccolta nel proprio comune/distretto o presso un rivenditore in modo che possano essere smaltiti correttamente e in modo rispettoso dell'ambiente.

L'illustrazione a sinistra mostra il simbolo del bidone dei rifiuti che indica la raccolta differenziata dei rifiuti di apparecchiature elettriche ed elettroniche (RAEE).

Per i Paesi dell'UE:

Per informazioni sulla Dichiarazione di conformità CE, visitare il sito www.tineco.com.

Simboli:

	Leggere il manuale di istruzioni
	Classe II
	Trasformatore di isolamento di sicurezza a prova di cortocircuito
	Alimentatore modalità interruttore
	Per il solo uso in ambienti interni
	Corrente continua
	Corrente alternata

Specifiche tecniche

Prodotto	Serie A10
Tensione	21,6 V \equiv
Potenza nominale	350 W
Capacità del contenitore della polvere	0,4 L
Tempo di ricarica	3-4 ore
Ingresso AC	100-240 V~

Panoramica

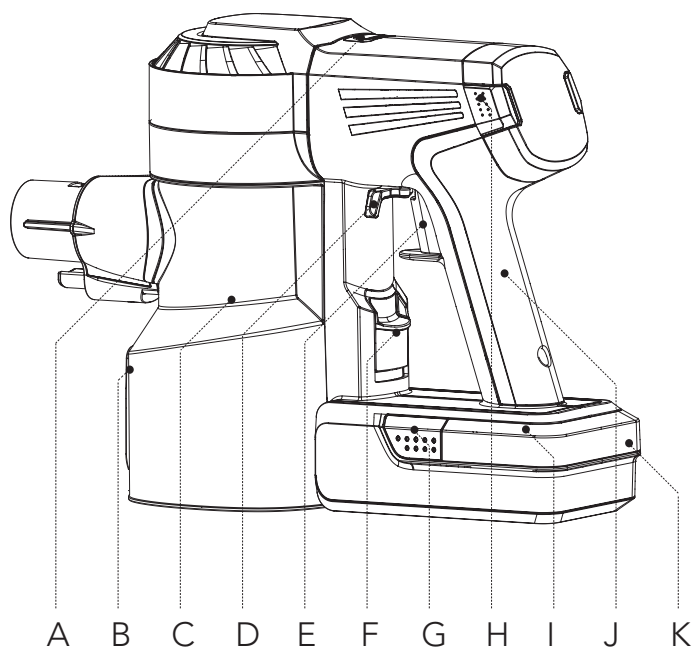

- A. Modalità MAX
- B. Pulsante di svuotamento del contenitore della polvere
- C. Contenitore della polvere
- D. Blocco grilletto
- E. Grilletto
- F. Pulsante di rilascio del contenitore della polvere
- G. Pulsante di rilascio della batteria
- H. Pulsante di rilascio del filtro HEPA
- I. Spia di carica
- J. Manico in gomma
- K. Pacco batteria

Accessori

Nota:

- Testare l'accessorio su una piccola area nascosta prima di usarlo su superfici sensibili.
- Per identificare cosa è incluso nella confezione all'acquisto, fare riferimento all'elenco "Accessori inclusi" posto sulla confezione.
- Come illustrato di seguito, molti componenti sono compatibili con questo modello. Per ulteriori accessori, visitare gli indirizzi www.tineco.com o store.tineco.com.

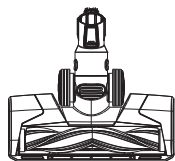

Spazzola motorizzata multiuso LED grande

Ideale sia per pavimenti duri che per moquette.

Molto efficace per movimentare lo sporco incorporato nel tappeto.



Mini spazzola motorizzata

Per pulire tappezzerie, materassi, ecc.

Aspira i peli di animali e rimuove la sporcizia incrostante.



Bocchetta 2 in 1

Permette di passare da una spazzola larga a una morbida premendo il pulsante di rilascio. La spazzola morbida è la soluzione più efficace per pulire i mobili con superfici dure mentre la spazzola ampia è ideale per aspirare tappezzeria, tende, ecc.

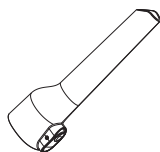

Bocchetta per fessure

Per angoli, nicchie e altri posti difficili da raggiungere come sedili di auto, cornici fotografiche e armadietti.



Spazzola con bocchetta morbida

Le setole angolate su un bordo sottile e ovale offrono un contatto morbido e antistatico. Ideale per spolverare mensole, lampadari, superfici delicate, dispositivi elettronici e molto altro.

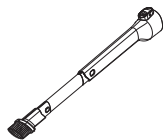

Bocchetta per fessure lunga flessibile

Facile da piegare per raggiungere in modo semplice punti stretti. Adatta per pulire la polvere dietro e sotto i mobili, intorno ai frigoriferi e attorno a molti altri spazi stretti.

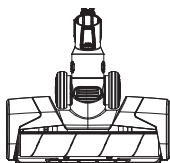

Spazzola motorizzata LED con rullo morbido

Ideale per i pavimenti duri, in particolare i pavimenti delicati in legno.

Aspira la polvere sottile e grossolana simultaneamente.

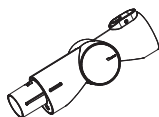

Tubo pieghevole multi-angolo

Un giunto articolato lo rende regolabile per consentire flessibilità durante la pulizia da alto a basso.



Tubo telescopico flessibile

Eccellente estensione e flessibilità per accedere agli spazi difficili da raggiungere; perfetto per l'uso in auto.

Compatibile con tutti gli accessori Tineco non motorizzati.

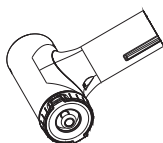

Utensile per la pulizia del prefiltro

Un filtro sporco è una delle principali cause di perdita di aspirazione e questo strumento è progettato per far durare più a lungo il filtro. Posizionare il filtro sporco all'interno dello strumento di pulizia del prefiltro e chiudere il coperchio. Accendere l'apparecchio in modalità MAX e ruotare il coperchio laterale.



Utensile per la rimozione dei capelli

Utilizzare l'estremità con la lama piccola per rimuovere capelli e sporcizia intorno al rullo.

Utilizzare l'estremità con la spazzola per pulire la finestra della spazzola e il contenitore della polvere, come richiesto.

Assemblaggio

Installazione del tubo

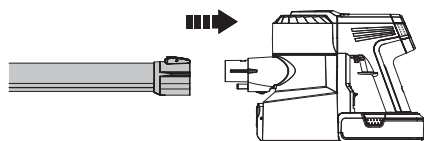

Inserire il tubo.

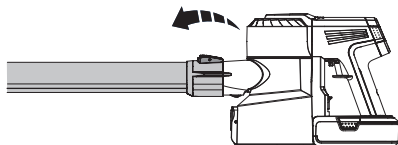

Premere il pulsante di rilascio per rimuovere il tubo.

Installazione della spazzola

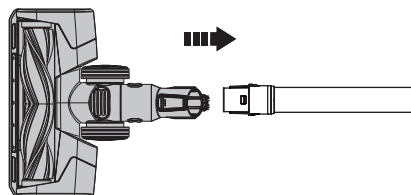

Inserire la spazzola motorizzata.

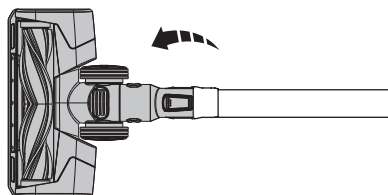

Premere il pulsante di rilascio e rimuovere la spazzola motorizzata.

Installazione del contenitore della polvere

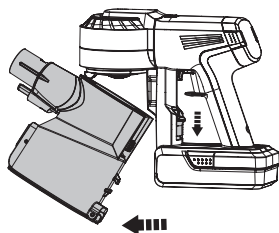

Per pulire il contenitore della polvere in modo più accurato, premere il relativo pulsante di rilascio per staccarlo dall'apparecchio.

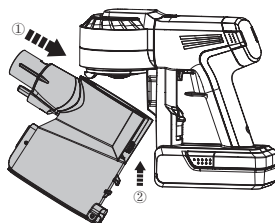

Quando si ricollega il contenitore della polvere, tenere un angolo e incastrare la parte superiore del contenitore della polvere nel gancio sul corpo principale. Spingere verso l'alto finché il gancio è fisso nella fessura sul contenitore stesso e scatta in posizione.

Installazione della batteria

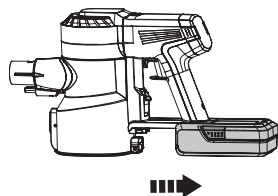

Premere il pulsante di rilascio della batteria ed estrarla.

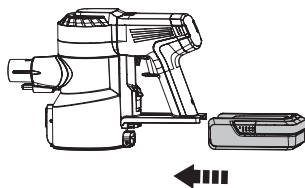

Per sostituirla, infilare la batteria nella fessura inferiore dell'unità principale. La batteria si blocca in posizione quando è inserita correttamente.

Installazione del supporto a parete

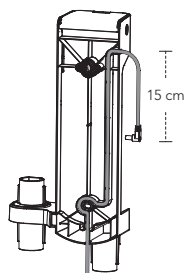
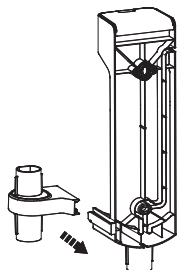

1. Installare la staffa degli accessori sulla guida del supporto a parete e spingere la clip nella fessura per completare il montaggio.
2. Bloccare il cavo di alimentazione nella fessura sul retro del supporto a parete. Iniziare dall'estremità della spina e riservare circa 15 cm del cavo di alimentazione per assicurarsi che la spina possa raggiungere la presa di ricarica.
3. Installare il supporto sulla parete con le viti fornite da Tineco.

Determinare la posizione più idonea sulla parete per il montaggio del supporto. Si consiglia di posizionarlo a 110 cm dal foro per la vite inferiore rispetto al pavimento (potrebbe essere necessario regolarlo in base alla situazione reale).

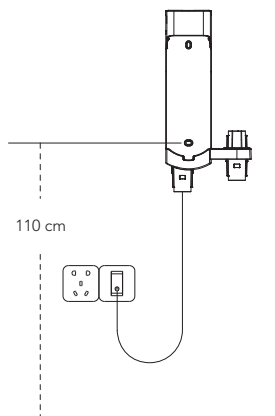

Avvertenza:

- Accertarsi che la parete che circonda l'area di montaggio sia priva di tubi del gas e dell'acqua e di cavi e fili elettrici.
- Per evitare la caduta del supporto, assicurarsi che sia installato saldamente.

Funzionamento

Preparazione per l'uso

Nota:

- Prima del primo utilizzo, caricare l'apparecchio (consultare "Ricarica della batteria") per 3-4 ore in un'area in cui la temperatura ambiente è compresa tra 4 °C ~ 40 °C.
- Selezionare un accessorio e collegarlo all'apparecchio prima dell'uso (vedere "Accessori").

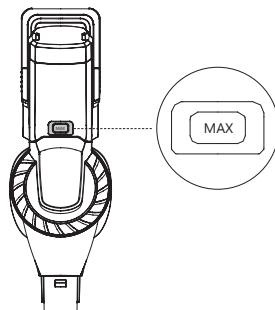
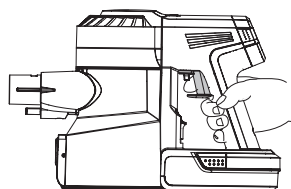

Premere il grilletto per attivare l'aspirazione. Premere il blocco del grilletto per tenere premuto il grilletto per attivare la modalità di alimentazione continua.

Premere il pulsante MAX per alternare tra la modalità normale (potenza normale) e la modalità MAX (potenza massima).

- Posizionare l'apparecchio sul supporto a parete per riporlo e ricaricarlo dopo l'uso.

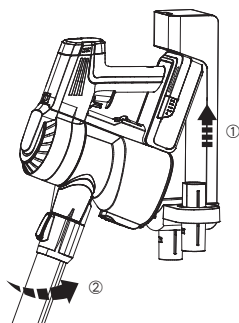

Posizionare l'unità principale sul supporto.

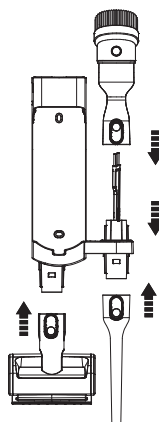

Per evitare danni alle setole, posizionare sempre gli accessori sul supporto dopo l'uso.

Svuotamento del contenitore della polvere

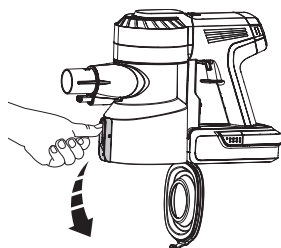

Premere il pulsante di rilascio a lato del contenitore della polvere per svuotarlo.

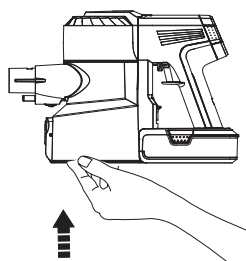

Chiudere e fare clic sulla linguetta del contenitore della polvere per riposizionarlo.

Ricarica della batteria

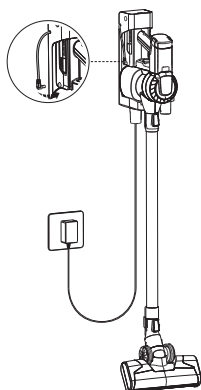

Posizionare l'unità principale con la batteria sul supporto di ricarica, collegare l'adattatore e la porta di ricarica. Tre spie blu lampeggianti mostrano successivamente che la ricarica avviene correttamente.

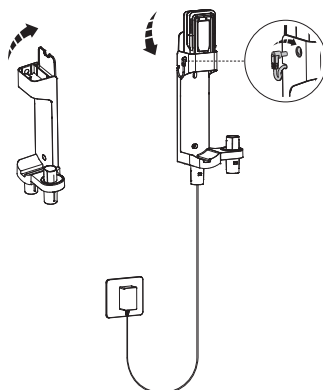

In alternativa, caricare la batteria separatamente: aprire il coperchio sopra e inserire la batteria nella scanalatura superiore, quindi collegare l'adattatore e la porta di ricarica. Tre spie blu lampeggianti mostrano successivamente che la ricarica avviene correttamente.

Nota:

- Se è necessaria una batteria di ricambio, acquistarla da Tineco.

Avvertenza:

- Utilizzare solo l'adattatore fornito da Tineco per caricare la batteria.
- Durante lunghi periodi di non utilizzo, conservare la batteria al litio in un luogo fresco e asciutto. Assicurarsi che la batteria sia carica a metà ogni 3 mesi (2 indicatori della batteria si accendono in modalità normale).
- Riporla in un luogo asciutto e al chiuso. Non esporre l'apparecchio alla luce solare diretta o a temperature sotto zero. Intervallo di temperature raccomandato: 4 °C ~ 40 °C.

Tempo di funzionamento

- In modalità normale, il tempo di funzionamento è di circa 25 minuti. Quando si utilizza l'alimentazione MAX, il tempo di funzionamento è di circa 10 minuti.
- I dati sull'autonomia stimata sono stati ottenuti da un laboratorio Tineco utilizzando una batteria e accessori non motorizzati.

Tempo di ricarica

- La ricarica completa di una batteria richiede circa 3-4 ore.
- I dati stimati sono stati ottenuti da un laboratorio Tineco utilizzando temperature ambiente comprese tra 4 °C e 40 °C.

Indicatore

Quando in uso



Tre spie blu fisse: livello di carica massimo.



Due spie blu fisse: livello di carica intermedio.



Una spia blu fissa: livello di carica basso.



Una spia rossa lampeggiante: batteria scarica, l'apparecchio è bloccato o la batteria è surriscaldata.



Una spia rosa lampeggiante: i filtri o la bocchetta di aspirazione sono bloccati.

Durante la ricarica



Tre spie blu che lampeggiano in successione: ricarica in corso.



Una spia rossa lampeggiante: errore, consultare la guida alla risoluzione dei problemi.

Completamente carico



Entro 5 minuti: tre spie blu fisse.



Dopo 5 minuti: spie spente.

Manutenzione

Nota:

- Pulire il contenitore della polvere e i filtri dopo ogni utilizzo.
- Utilizzare lo strumento di pulizia per pulire a fondo il prefiltro quando lampeggia la spia rosa. Per mantenere prestazioni elevate, lavare e asciugare il prefiltro mensilmente e sostituirlo ogni 6 mesi.
Lavare e asciugare il filtro HEPA ogni 3 mesi, sostituendolo ogni 12 mesi.

Contenitore della polvere e filtro a rete

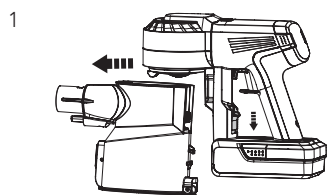

Premere il pulsante di rilascio del contenitore della polvere per estrarlo.

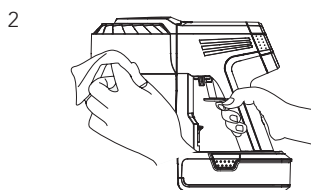

Pulire con un panno umido, facendo attenzione a evitare che l'acqua penetri nell'unità principale e nella batteria dell'apparecchio.

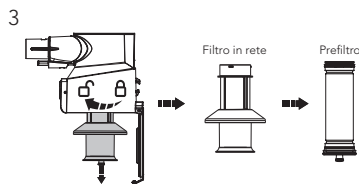

Ruotare in senso antiorario per rimuovere i filtri.

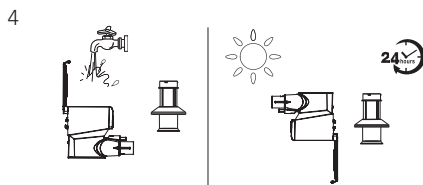

Pulire il contenitore della polvere e il filtro in rete sotto acqua corrente fredda. Prima di riassembleare l'apparecchio, asciugare completamente all'aria.

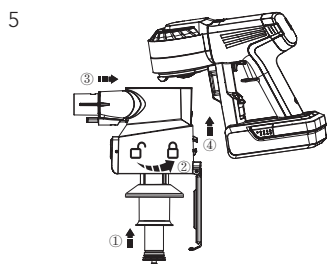

Dopo la pulizia, inserire il prefiltro pulito nel filtro a rete correttamente e scatta in posizione. Installare i filtri puliti e il contenitore della polvere all'interno dell'unità principale, quindi chiudere lo sportello del contenitore della polvere.

Prefiltro

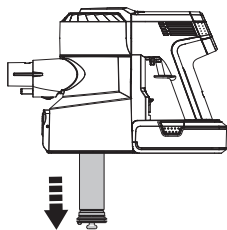

Assicurarsi che l'apparecchio sia spento prima di pulirlo e rimuovere il prefiltro sporco dal porta-filtro in rete.

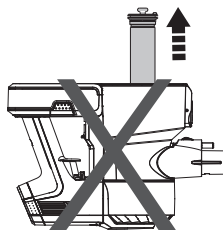

Non capovolgere l'apparecchio durante la rimozione o l'installazione del filtro per impedire l'ingresso della polvere dal canale aria del motore.

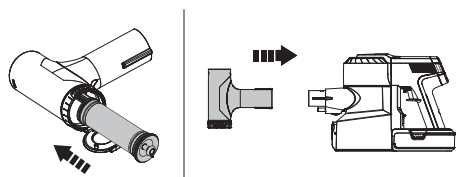

Inserire un filtro pulito nell'unità principale. Inserire il prefiltro sporco nell'utensile di pulizia e collegare l'utensile di pulizia all'unità principale.

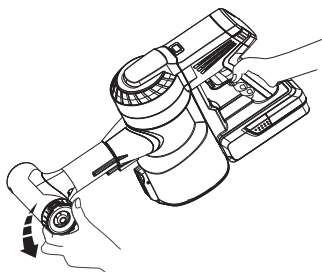

Attivare l'apparecchio in modalità MAX e ruotare il coperchio laterale per pulire il prefiltro dallo sporco.

Filtro HEPA

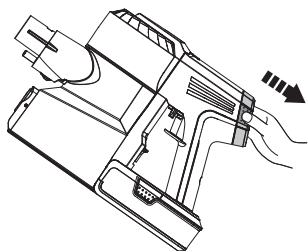

Premere il pulsante di rilascio del filtro HEPA e rimuovere il filtro delicatamente per pulirlo. Non utilizzare l'apparecchio senza aver prima installato il filtro HEPA.

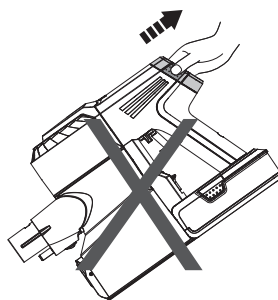

Non collocare l'apparecchio nella direzione sopraindicata durante la rimozione o l'installazione del filtro HEPA per impedire l'ingresso della polvere dal canale aria del motore.

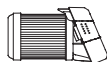
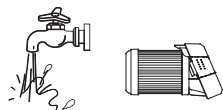

Il filtro HEPA può essere lavato sotto l'acqua corrente e deve essere completamente asciutto prima di essere reinstallato.

Rullo della spazzola

1

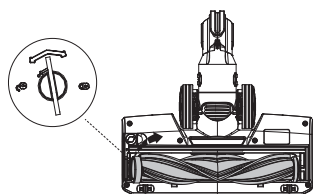

Usando una moneta o un altro strumento, ruotare il dispositivo di blocco del rullo della spazzola, quindi estrarlo.

3

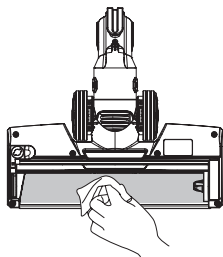

Pulire con delicatezza la finestra trasparente della spazzola.

2

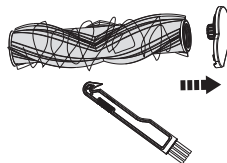

Rimuovere i detriti avvolti attorno al rullo con lo strumento di pulizia per capelli/peli Tineco.

4

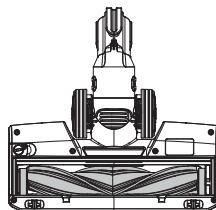

Dopo la pulizia, reinstallare la spazzola.



Avvertenza:

La spazzola motorizzata contiene componenti elettrici che non devono entrare essere immersi o lavati in/con acqua.

Risoluzione dei problemi

Problema	Possibile causa	Soluzione
L'apparecchio non si accende	Alimentazione assente	Ricaricare la batteria
	La bocchetta di aspirazione è bloccata	Controllare e rimuovere l'ostruzione
	La batteria è ancora collegata all'adattatore	Scollegare la batteria dall'adattatore
Debole potenza di aspirazione	Il contenitore della polvere e i filtri sono pieni	Pulire il contenitore della polvere e i filtri
	Il rullo della spazzola è bloccato perché avvolto da capelli o fibre	Pulire il rullo della spazzola
	Il prefiltro non è installato	Installare il prefiltro
	L'apparecchio è ostruito (il tubo, la bocchetta di aspirazione o alcune altre parti)	Rimuovere le ostruzioni
Il motore produce rumori anomali	L'apparecchio è ostruito (il tubo, la bocchetta di aspirazione o alcune altre parti)	Rimuovere le ostruzioni
La batteria non si ricarica	L'adattatore non è inserito correttamente o non è progettato per essere utilizzato con Tineco A10	Rimuovere l'adattatore e inserire nuovamente l'adattatore corretto
Una spia rossa lampeggiante	L'apparecchio è bloccato o il rullo della spazzola è aggrovigliato con peli o fibre	Arrestare l'apparecchio, rimuovere le ostruzioni o pulire il rullo della spazzola
	La batteria è scarica o surriscaldata	Ricaricare la batteria o lasciare che si raffreddi
Una spia rosa lampeggiante	I filtri o la bocchetta di aspirazione sono bloccati	Pulire i filtri o rimuovere i blocchi

Nota:

Se la precedente guida alla risoluzione dei problemi non fornisce una soluzione, visitare il nostro sito Web www.tineco.com per ricevere ulteriore supporto.

Garanzia

GARANZIA LIMITATA DI 2 ANNI

- Si applica solo agli acquisti effettuati presso i rivenditori Tineco autorizzati.
- La garanzia è soggetta alla conformità ai requisiti riportati nel manuale di istruzioni e alle condizioni riportate di seguito.
- Questa garanzia è regolata e interpretata secondo le leggi del paese in cui è stato effettuato l'acquisto. Forniamo una garanzia di 2 anni o un periodo di garanzia come stabilito dalla legge locale applicabile, a seconda di quale sia più lungo.

CHE COSA COPRE LA GARANZIA?

- Questo apparecchio Tineco è coperto da una garanzia di 2 anni contro difetti di materiali e fabbricazione, se utilizzato in ambito privato domestico e conformemente al manuale di istruzioni Tineco. Gli accessori motorizzati e la batteria acquistati separatamente sono coperti da una garanzia di 1 anno.
- Questa garanzia copre, senza costi aggiuntivi, la manodopera e i componenti necessari per assicurare che l'apparecchio funzioni correttamente durante il periodo di garanzia.
- Questa garanzia è valida esclusivamente se l'apparecchio è utilizzato nel Paese in cui è stato venduto.

CHE COSA NON COPRE LA GARANZIA?

Tineco declina ogni responsabilità per costi, danni o riparazioni risultanti da:

- Apparecchi acquistati da rivenditori non autorizzati.
- Utilizzo o manipolazione negligenti, uso improprio, abuso e/o assenza di manutenzione o utilizzo non conforme al manuale di istruzioni Tineco.
- Utilizzo dell'apparecchio in ambiti non domestici, ad es. per scopi commerciali o di noleggio.
- Utilizzo di parti non conformi al manuale di istruzioni Tineco.
- Utilizzo di parti e accessori diversi da quelli prodotti o fabbricati da Tineco.
- Fattori esterni non correlati alla qualità e all'uso del prodotto, quali: agenti atmosferici, modifiche, incidenti, interruzioni dell'alimentazione elettrica, picchi di corrente o azioni di forza maggiore.
- Riparazioni o modifiche effettuate da persone o agenti non autorizzati.
- Mancata rimozione di ostruzioni e altri materiali pericolosi dall'apparecchio.
- Normale usura delle parti, come il contenitore della polvere, la cinghia, il filtro HEPA, la barra della spazzola e il cavo di alimentazione (se sono stati rilevati danni esterni o abuso), danni a moquette o pavimenti a causa di un utilizzo non conforme alle istruzioni del fabbricante o mancato spegnimento della spazzola quando necessario.
- Riduzione della durata della batteria a causa dell'utilizzo o dell'invecchiamento della batteria.

INTERVENTI IN GARANZIA

- Qualsiasi garanzia implicita relativa all'apparecchio, tra cui la garanzia di commerciabilità o la garanzia di adeguatezza per uno scopo particolare, è limitata alla durata di questa garanzia.
- La garanzia si applica esclusivamente all'acquirente originale e alla batteria originale, e non è trasferibile.
- Questa garanzia limitata conferisce specifici diritti legali. L'acquirente potrebbe avere altri diritti a seconda del Paese.
- La garanzia del fabbricante potrebbe non essere applicabile in tutti i casi e dipendere da fattori come: l'uso del prodotto, il luogo di acquisto del prodotto, il venditore del prodotto. Leggere attentamente la garanzia e contattare il fabbricante per qualsiasi domanda.

LIMITI ED ESCLUSIONI DELLA GARANZIA

Registrazione: dopo l'acquisto si raccomanda di registrare il proprio apparecchio sul sito web ufficiale di Tineco (www.tineco.com) per usufruire di vantaggi esclusivi. Per la registrazione, immettere le 11 cifre del numero di serie (rimuovere il contenitore della polvere per trovare il numero di serie). La mancata registrazione del prodotto non limita i diritti offerti dalla garanzia.



Come richiedere un intervento in garanzia: conservare la prova d'acquisto. Per richiedere un intervento coperto dalla nostra Garanzia limitata, è necessario fornire il numero di serie e la ricevuta originale dell'acquisto recante la data di acquisto e il numero d'ordine. Tutte le riparazioni verranno effettuate da Tineco o da un agente autorizzato. Tutte le parti difettose sostituite diventeranno di proprietà di Tineco. Le riparazioni in garanzia non estendono la durata della garanzia.

Visitare il sito Web Tineco
www.tineco.com per ricevere supporto da
un team di assistenza clienti esperto.

INHOUD

Belangrijke veiligheidsinstructies	96
Specificaties	99
Overzicht	100
Accessoires	101
Montage	103
Werking	105
Onderhoud	108
Probleemoplossing	111
Garantie	112

NL

TINECO IS HIER OM TE HELPEN.

We nemen binnen één werkdag contact met u op.

 www.tineco.com

Belangrijke veiligheidsinstructies

BEWAAR DEZE INSTRUCTIES

Alleen voor huishoudelijk gebruik.

Bij het gebruik van een elektrisch apparaat moeten altijd basisvoorzorgsmaatregelen worden genomen, waaronder de volgende:

LEES ALLE INSTRUCTIES VOOR GEBRUIK (DIT APPARAAT). Het niet opvolgen van de waarschuwingen en instructies kan leiden tot elektrische schokken, brand en/of ernstig letsel.

WAARSCHUWING – Om het risico op brand, elektrische schokken of letsel te verkleinen:

1. Dit apparaat kan worden gebruikt door kinderen vanaf 8 jaar en personen met verminderde lichamelijke, zintuiglijke of geestelijke vermogens of met gebrek aan ervaring en kennis, indien zij onder toezicht staan of instructies hebben gekregen over het veilig gebruik van het apparaat en de gevaren ervan begrijpen. Kinderen mogen niet met het apparaat spelen. Reiniging en gebruikersonderhoud mogen niet zonder toezicht door kinderen worden uitgevoerd.
2. Het apparaat mag niet worden gebruikt door personen (inclusief kinderen) met verminderde fysieke, zintuiglijke of mentale vermogens, of met gebrek aan ervaring en kennis, tenzij zij onder toezicht staan of instructies hebben gekregen.
3. **ALLEEN** voor gebruik BINNENSHUIS. Gebruik het apparaat niet in de open lucht, noch in commerciële of industriële omgevingen. Gebruik het apparaat niet op natte oppervlakken of oppervlakken met stilstaand water.
4. Niet als speelgoed gebruiken. Nauw aandacht is nodig bij gebruik door of in de buurt van kinderen, huisdieren of planten.
5. Gebruik alleen zoals beschreven in deze handleiding. Gebruik alleen door de fabrikant aanbevolen hulpstukken.
6. Niet gebruiken met een beschadigd snoer of stekker. Als het apparaat is gevallen, beschadigd, buiten heeft gestaan, in het water is gevallen of niet naar behoren werkt, breng het dan terug naar een servicecentrum.
7. Raak de oplader, inclusief de opladerstekker, en opladeraansluitingen niet met natte handen aan.
8. Openingen niet blokkeren. Stop het gebruik als de openingen geblokkeerd worden. Reinig en verwijder eventuele blokkades volgens de instructies in de handleiding.
9. Houd haar, losse kleding, vingers en alle lichaamsdelen uit de buurt van openingen en bewegende onderdelen.
10. Gebruik extra voorzichtigheid bij het reinigen van trappen.
11. Gebruik hem niet om brandbare of ontvlambare vloeistoffen op te zuigen, zoals benzine, en gebruik hem ook niet in gebieden waar ze aanwezig kunnen zijn.
12. Zuig niets op dat brandt of rookt, zoals sigaretten, lucifers of hete as.
13. Niet gebruiken zonder filter.
14. Voorkom onbedoelde activering. Zorg ervoor dat de schakelaar in de uit-stand staat voordat u het apparaat op de batterij aansluit, oppakt of draagt. Het dragen van het apparaat met uw vinger op de schakelaar of het inschakelen van het apparaat met de schakelaar aan kan ongelukken veroorzaken.

15. Ontkoppel de batterij van het apparaat voordat u het apparaat gaat afstellen, toebehoren gaat verwisselen of het apparaat gaat opbergen. Dergelijke preventieve veiligheidsmaatregelen verminderen het risico dat het apparaat per ongeluk wordt gestart.
16. Gebruik voor het opladen van de batterij uitsluitend de bij dit apparaat geleverde uitneembare voedingseenheid. Een oplader die geschikt is voor een bepaald type batterijpack, kan brandgevaar opleveren bij gebruik met een andere batterijpack.
17. Gebruik alleen apparaten met speciaal daarvoor bestemde Tineco-batterijen. Het gebruik van andere batterijen kan leiden tot letsel en brand.
18. Als de batterij niet in gebruik is, houd deze dan uit de buurt van andere metalen voorwerpen, zoals paperclips, munten, sleutels, spijkers, schroeven of andere kleine metalen voorwerpen, die een verbinding van de ene aansluiting naar de andere kunnen maken. Kortsluiten van de batterijpolen kan brandwonden of brand veroorzaken.
19. Bij onjuist gebruik kan er vloeistof uit de batterij komen; vermijd contact. Als er per ongeluk contact plaatsvindt, spoel dan met water. Als er vloeistof in contact komt met de ogen, zoek dan medische hulp. Vloeistof die uit de batterij spuit, kan irritatie of brandwonden veroorzaken.
20. Gebruik geen batterijpack of apparaat dat beschadigd of aangepast is. Beschadigde of aangepaste batterijen kunnen onvoorspelbaar gedrag vertonen, wat kan leiden tot brand, explosie of risico op letsel.
21. Stel een batterijpack of apparaat niet bloot aan vuur of hoge temperaturen. Blootstelling aan vuur of temperaturen boven 130 °C kan een explosie veroorzaken.
22. Volg alle oplaadinstructies en laad het batterijpack of het apparaat niet op buiten het in de instructies aangegeven temperatuurbereik. Onjuist opladen of bij temperaturen buiten het gespecificeerde bereik kan de batterij beschadigen en het risico op brand vergroten.
23. Laat onderhoud uitvoeren door een gekwalificeerde reparateur met alleen identieke vervangingsonderdelen. Dit zorgt ervoor dat de veiligheid van het product wordt gehandhaafd.
24. Dit apparaat bevat batterijcellen die niet kunnen worden vervangen. Pas het apparaat of het batterijpack niet aan en probeer het niet te repareren, behalve zoals aangegeven in de instructies voor gebruik en onderhoud.
25. Schakel dit apparaat altijd uit voordat u het gemotoriseerde mondstuk aansluit of loskoppelt.
26. Laad of berg het apparaat niet buiten of in de auto op. Laad, bewaar of gebruik de batterij alleen in een droge ruimte binnenshuis waar de temperatuur hoger is dan 4 °C maar lager dan 40 °C. Het oplader is alleen voor gebruik binnenshuis.

Recycling-instructies volgens de batterijwet



De oplaadbare batterij bevat materialen die schadelijk zijn voor het milieu en moet daarom voor afvoer uit het apparaat worden verwijderd. Het apparaat moet uitgeschakeld zijn om de oplaadbare batterij te verwijderen.

Batterijen en oplaadbare batterijen mogen niet worden afgevoerd met het huisvuil! Iedere consument is verplicht alle batterijen en oplaadbare batterijen, ongeacht of deze schadelijke stoffen bevatten of niet, in te leveren bij een inzamelpunt in zijn of haar gemeente/wijk of bij een winkelier, zodat deze op een milieuvriendelijke manier kunnen worden afgevoerd. Batterijen en oplaadbare batterijen mogen alleen leeg worden geretourneerd.

Batterijen en oplaadbare batterijen zijn daarom gemarkeerd met het symbool links.

Recycling-instructies volgens AEEA



Afgedankte elektrische en elektronische apparaten mogen niet met het huisvuil worden afgevoerd! Iedere consument is verplicht alle apparaten aan het einde van hun levensduur in te leveren bij een inzamelpunt in zijn of haar gemeente/wijk of bij een winkelier, zodat deze op de juiste en milieuvriendelijke manier kunnen worden afgevoerd.

De afbeelding links toont het stofbaksymbool voor gescheiden inzameling van afgedankte elektrische en elektronische apparatuur (AEEA).

NL

Voor EU-landen:

Ga voor informatie over de EU-conformiteitsverklaring naar www.tineco.com.

Symbolen:

	Lees de instructiehandleiding
	Klasse II
	Kortsluitvaste veiligheidstransformator
	Schakelende voeding
	Alleen voor gebruik binnenshuis
	Gelijkstroom
	Wisselstroom

Specificaties

Product	A10 Serie
Spanning	21,6 V $\overline{=}$
Nominaal vermogen	350 W
Capaciteit stofbak	0,4 l
Oplaadtijd	3-4 uur
AC-Invoer	100-240 V \sim

Overzicht

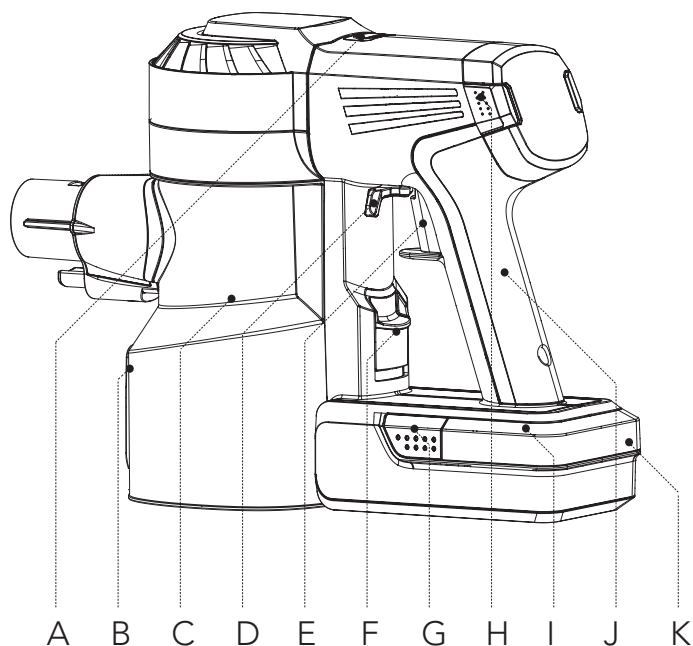

A. MAX-modus

B. Knop voor stoflediging

C. Stofbak

D. Vergrendeling trigger

E. Trigger

F. Ontgrendelknop voor stofbak

G. Ontgrendelknop voor batterij

H. Ontgrendelknop voor HEPA

I. Indicatielampje batterij

J. Rubberen handvat

K. Batterijpack

Accessoires

Opmerking:

- Test een accessoire op een kleine, onopvallende plaats alvorens het te gebruiken op gevoelige oppervlakken.
- Raadpleeg de "Meegeleverde Accessoires" op de verpakking om na te gaan wat bij uw aankoop inbegrepen moet zijn.
- Zoals hieronder is aangegeven, zijn er veel onderdelen die compatibel zijn met dit model. Als u meer accessoires nodig heeft, ga dan naar www.tineco.com of store.tineco.com.

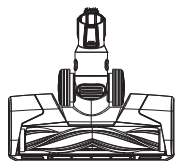

Full-size LED multi-tasker elektrische borstel

Ideaal voor zowel harde vloeren als tapijten.

Zeer effectief voor het losmaken van vuil dat in het tapijt zit.



Mini elektrische borstel

Voor het stofzuigen van gestoffeerde meubelen, matrassen, enz.

Zuigt haren van huisdieren op en verwijdt hardnekkig vuil.



2-in-1 afstofborstel

Wisselt tussen een brede en een zachte borstel door de ontgrendelknop in te drukken. De zachte borstel is het meest geschikt voor meubelen met harde oppervlakken, terwijl de brede borstel geschikt is voor gestoffeerde meubelen, gordijnen, enz.

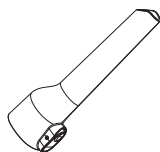

Spleetzuigmond

Voor hoeken, kantjes en andere moeilijk bereikbare plaatsen zoals rond autostoelen, fotolijstjes en kasten.

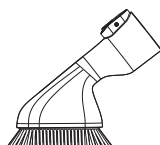

Zachte afstofborstel

Schuine borstelharen op een slanke, ovaalvormige rand zorgen voor een antistatisch, gedempt contact. Geschikt voor het afstoffen van planken, verlichting, delicate oppervlakken, elektronica en meer.



Flexibele lange spleetzuigmond

Gemakkelijk te buigen, gemakkelijk om moeilijk bereikbare plaatsen te bereiken. Geschikt voor het reinigen van stof achter en onder meubels, rond koelkasten en vele andere krappe tussenruimten.

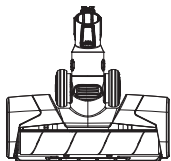

Full-size LED soft-roller elektrische borstel

Perfect voor harde vloeren, vooral gevoelige houten vloeren. Zuigt tegelijkertijd grof en fijn vuil op.

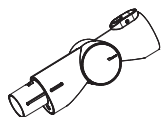

Meerhoekige opvouwbare buis

Een scharnierend gewricht maakt haar verstelbaar voor flexibiliteit bij het reinigen van hoog naar laag.



Flexibele verlengslang

Uitstekende verlenging en flexibiliteit om op moeilijk bereikbare plaatsen te komen; perfect voor gebruik binnenshuis. Compatibel met alle niet-gemotoriseerde Tineco accessoires.

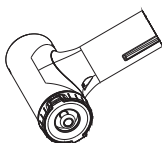

Voorfilter reinigingsgereedschap

Een vuil filter is een belangrijke oorzaak van zuigverlies, en dit apparaat is ontworpen om uw filter veel langer mee te laten gaan. Plaats het vuile filter in het voorfilterreinigingsgereedschap en sluit het deksel. Zet het apparaat in de MAX-stand en draai de zijklep.



Gereedschap voor haarreiniging

Gebruik het uiteinde met het kleine mesje om haar en vuil te verwijderen dat rond de roller is gewikkeld. Gebruik het uiteinde met de borstel om het borstelraam en de stofbak te reinigen, indien nodig.

Montage

Buisinstallatie

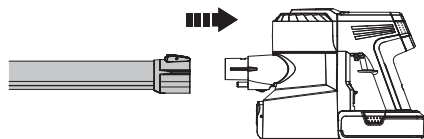

Steek de buis erin.

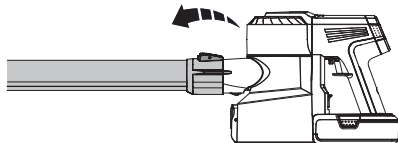

Druk op de ontgrendelknop om de buis te verwijderen.

Borstelinstallatie

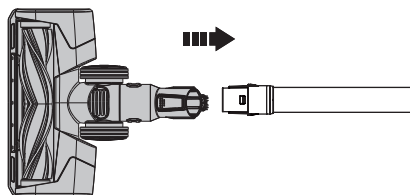

Steek de elektrische borstel erin.

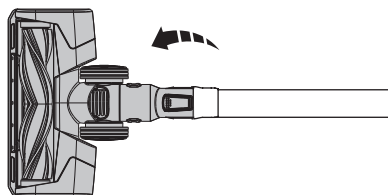

Druk op de ontgrendelknop om de elektrische borstel te verwijderen.

Stofbakinstallatie

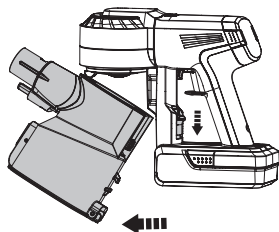

Om de stofbak grondiger te reinigen, drukt u op de knop voor het ontgrendelen van de stofbak om hem van het apparaat los te maken.

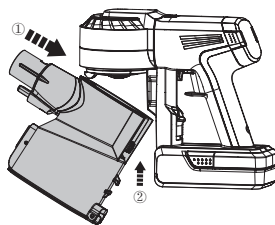

Wanneer u de stofbak opnieuw bevestigt, houdt u hem schuin en steekt u de bovenkant van de stofbak in de haak op het basisgedeelte. Duw de haak omhoog tot hij vastzit in de gleuf van de stofbak en klik hem dan terug op zijn plaats.

Batterij installatie

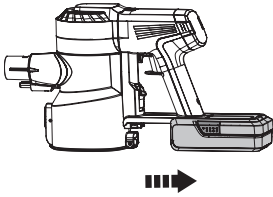

Druk op de ontgrendelknop van de batterij en verwijder de batterij.

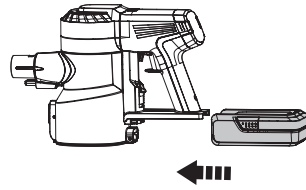

Om de batterij te vervangen, schuift u deze in de gleuf aan de onderkant van de behuizing. De batterij klikt op zijn plaats wanneer hij correct is geplaatst.

Installatie van het dock aan de wand

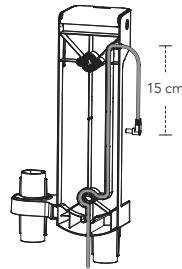
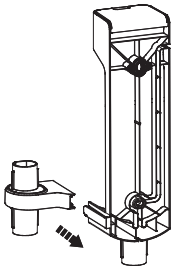

1. Installeer de accessoirebeugel op de rail van het dock voor wandmontage en druk de clip in de gleuf om de montage te voltooien.
2. Steek het netsnoer in de gleuf achter het dock voor wandmontage. Begin bij het uiteinde van de stekker en voorzie ongeveer 15 cm van het netsnoer om ervoor te zorgen dat de stekker het laadcontact kan bereiken.
3. Bevestig het dock aan de wand met de door Tineco bijgeleverde bevestigingsnagels.

Bepaal de beste plaats aan de wand om het dock te monteren. Wij raden aan het 110 cm van het onderste schroefgat tot de vloer te plaatsen (moet wellicht worden aangepast aan de feitelijke situatie).

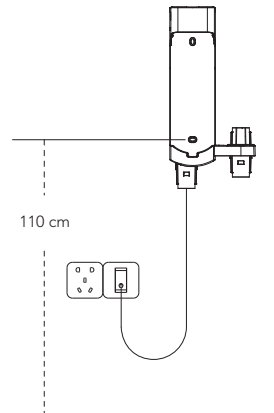

Waarschuwing:

- Zorg ervoor dat de muur rondom het montagegebied vrij is van gas-, waterleidingen, elektrische kabels en draden.
- Om te voorkomen dat het dock kan vallen, moet u ervoor zorgen dat het stevig is geïnstalleerd.

Werking

Vorbereiden voor gebruik

Opmerking:

- Laad het apparaat vóór het eerste gebruik gedurende 3-4 uur op (zie "Opladen van de batterij") in een ruimte waar de omgevingstemperatuur tussen 4 °C en 40 °C ligt.
- Selecteer een accessoire en bevestig het voor gebruik aan het apparaat (zie "Accessoires").

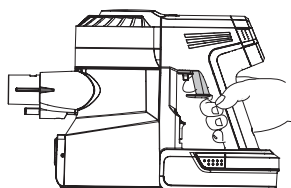

Haal de trigger over om de zuigkracht te activeren. Trek aan de vergrendeling van de trigger om de trigger vast te houden voor de continue vermogensstand.

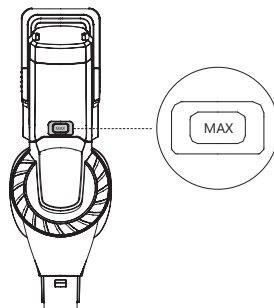

Druk op de MAX-toets om over te schakelen tussen de gewone modus (gewoon vermogen) en de MAX-modus (maximaal vermogen).

- Plaats het apparaat op het aan de wand bevestigde dock voor gemakkelijk opbergen en opladen na gebruik.

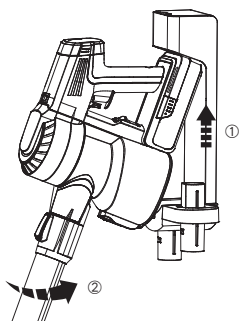

Plaats het basisgedeelte op het dock.

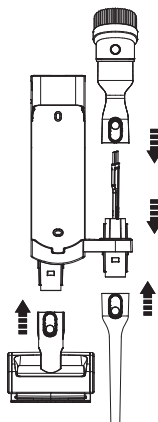

Plaats hulpstukken na gebruik altijd op het dock om beschadiging van de borstels te voorkomen.

Het legen van de stofbak

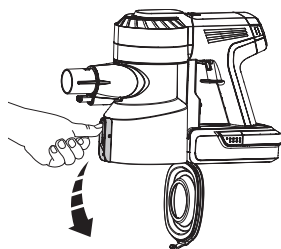

Druk op de ontgrendelknop aan de zijkant van de stofbak om de inhoud te legen.

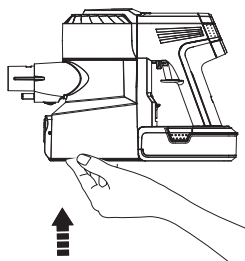

Sluit en klik de stofbakklep weer op haar plaats.

Opladen van de batterij

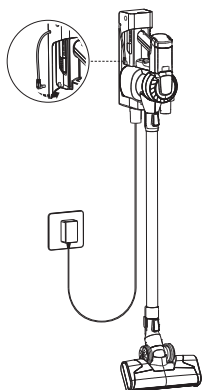

Plaats het hoofdonderdeel met de batterij op het oplaaddock, steek de adapter in de oplaadpoort, de drie blauwe lampjes knipperen en geven aan dat de batterij correct wordt opgeladen.

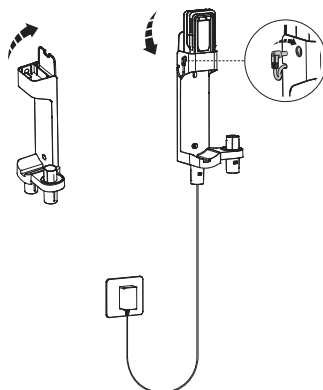

Of laad de batterij afzonderlijk op: open het deksel hierboven en stop de batterij in de bovenste gleuf, sluit dan de adapter en de laadpoort aan, de drie blauwe lampjes knipperen en geven aan dat het opladen correct verloopt.

Opmerking:

- Als u een reservebatterij nodig heeft, koop deze dan bij Tineco.

Waarschuwing:

- Gebruik uitsluitend de door Tineco meegeleverde adapter om de batterij op te laden.
- Bewaar de lithium batterij op een koele, droge plaats gedurende lange periodes van niet-gebruik. Zorg ervoor dat de batterij om de 3 maanden half opgeladen is (2 batterij-indicatoren branden in de normale modus).
- Bewaar op geschikte wijze binnenshuis op een droge plaats. Stel het apparaat niet bloot aan zonlicht of temperaturen onder het vriespunt. Aanbevolen temperatuurbereik: 4 °C ~ 40 °C.

Looptijd

- In de normale modus is de looptijd ongeveer 25 minuten. Als het MAX-vermogen wordt gebruikt, is de looptijd ongeveer 10 minuten.
- Geschatte rijtijdgegevens werden verkregen door een Tineco-laboratorium met één batterij en ongemotoriseerde accessoires.

Oplaadtijd

- Een volledige lading duurt ongeveer 3-4 uur voor één batterij.
- Geschatte gegevens werden verkregen door een Tineco-laboratorium met gebruikmaking van omgevingstemperaturen tussen 4 °C tot 40 °C.

Indicator

Wanneer in gebruik



Drie continue blauwe lampjes: vol vermogen.



Twee continue blauwe lampjes: gemiddeld vermogen.



Eén continue blauw lampje: laag vermogen.



Eén knipperend rood lampje: geen stroom meer, of de batterij is oververhit.



Eén knipperend roze lampje: de filters of de aanzuigmond zijn geblokkeerd.

Tijdens het opladen



Drie blauwe lampjes knipperen na elkaar: aan het opladen.



Eén knipperend rood lampje: storing, raadpleeg de gids voor het oplossen van problemen.

Volledig opgeladen



Binnen 5 minuten: drie continue blauwe lichten.



Na 5 minuten: lichten uit.

Onderhoud

Opmerking:

- Reinig de stofbak en de filters na elk gebruik.
- Gebruik het reinigingsgereedschap om het voorfilter grondig te reinigen wanneer het roze lampje knippert. Was en droog het voorfilter maandelijks en vervang het om de 6 maanden om goede prestaties te behouden.
Was en droog het HEPA filter om de 3 maanden en vervang het om de 12 maanden.

Stofbak en gasfilter

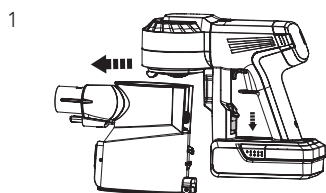

Druk op de ontgrendelknop om de stofbak te verwijderen.

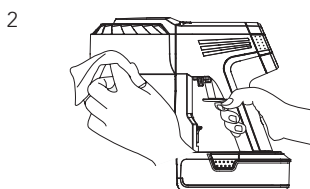

Reinig met een vochtige doek en zorg ervoor dat er geen water in de behuizing van het apparaat en de batterij terechtkomt.

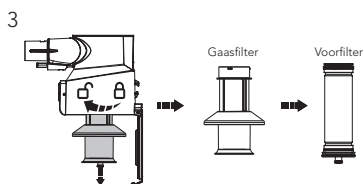

Draai tegen de klok in om de filters te verwijderen.

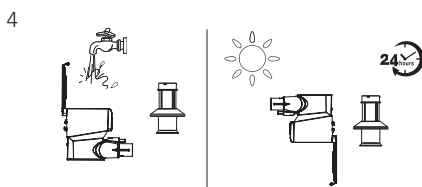

Reinig de stofbak en het gasfilter onder koud, lopend water. Laat volledig drogen alvorens ze terug te plaatsen.

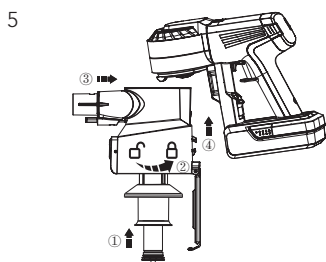

Steek na het reinigen het schone voorfilter goed in het gasfilter en het klikt vast. Plaats het schone filter en de stofbak terug in de hoofdbehuizing en sluit vervolgens de stofbakklep.

Voorfilter

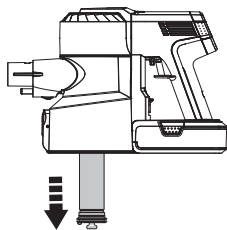

Zorg ervoor dat het apparaat uitgeschakeld is alvorens het te reinigen, en verwijder het vuile voorfilter uit de gaasfilterhouder.

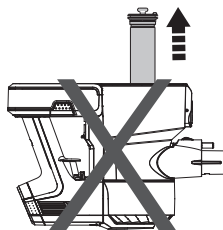

Draai het apparaat niet ondersteboven wanneer u het filter verwijderd of installeert, om te voorkomen dat er stof in het luchtkanaal van de motor terechtkomt.

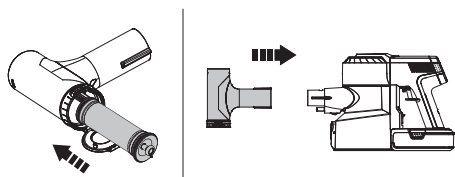

Plaats een schoon filter in het basisgedeelte. Doe het vuile voorfilter in het reinigingsgereedschap en sluit het reinigingsgereedschap aan op het basisgedeelte.

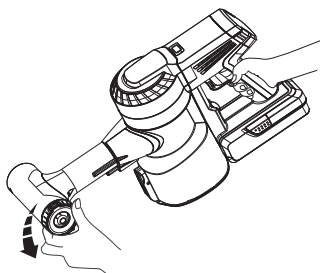

Laat het apparaat in de MAX-stand werken en draai de zijklep om het vuile voorfilter te reinigen.

HEPA-filter

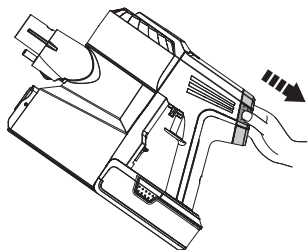

Druk op de HEPA ontgrendelknop en verwijder het filter voorzichtig om het te reinigen. Gebruik het apparaat niet zonder eerst het HEPA filter te hebben geïnstalleerd.

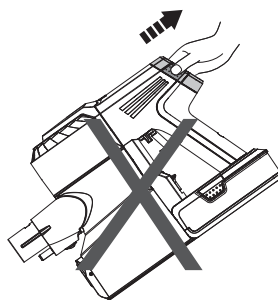

Plaats het apparaat niet in de richting zoals hierboven beschreven wanneer u het HEPA-filter verwijderd of installeert, om te voorkomen dat er stof in het luchtkanaal van de motor terechtkomt.

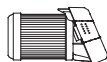
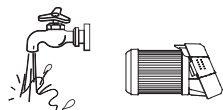

Het HEPA filter kan onder stromend water worden gewassen en moet volledig droog zijn voordat het weer wordt geïnstalleerd.

Borstelrol

1

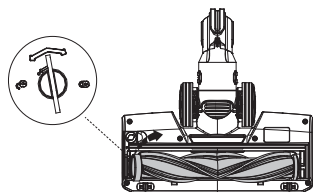

Gebruik een muntstuk of ander gereedschap om de vergrendeling van de borstelrol te ontgrendelen en verwijder vervolgens de borstel uit het borstelvenster.

2

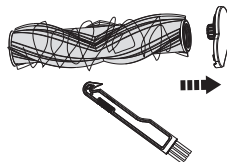

Verwijder het vuil dat rond de rol zit met het Tineco haarreinigingsgereedschap.

3

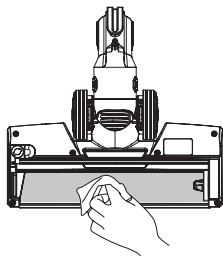

Reinig voorzichtig het transparante borstelvenster.

4

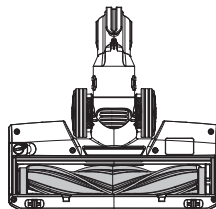

Plaats de borstel na het reinigen terug.

Waarschuwing:

De elektrische borstel bevat elektrische onderdelen die niet met water doordrenkt of gewassen mogen worden.

Probleemoplossing

Probleem	Mogelijke oorzaak	Oplossing
Het apparaat gaat niet aan	Geen stroom	Laad de batterij op
	De zuigmond is geblokkeerd	Controleer en verwijder blokkeringen
	De batterij is nog aangesloten op de adapter	Koppel de batterij los van de adapter
Zwakke zuigkracht	Stofbak en filters zijn verzadigd	Reinig de stofbak en de filters
	De borstelrol zit vol met haren of vezels	Reinig de borstelrol
	Het voorfilter is niet geïnstalleerd	Installeer het voorfilter
	Het apparaat is geblokkeerd (d.w.z. de buis, de zuigmond of andere onderdelen)	Verwijder de blokkeringen
Abnormale motorgeluiden	Het apparaat is geblokkeerd (d.w.z. de buis, de zuigmond of andere onderdelen)	Verwijder de blokkeringen
Batterij laadt niet op	De adapter is niet correct geplaatst of de adapter is niet ontworpen voor de Tineco A10	Verwijder de adapter en plaats de juiste adapter terug
Een knipperend rood lampje	Het apparaat is geblokkeerd of de borstelrol zit vol met haren of vezels	Stop het apparaat, verwijder blokkades of reinig de borstelrol
	De batterij heeft geen stroom meer of is oververhit	Verwijder de batterij of laat deze afkoelen
Een knipperend roze lampje	De filters of de aanzuigmond zijn geblokkeerd	Reinig filters of verwijder blokkades

Opmerking:

Als de bovenstaande gids voor probleemoplossing geen oplossing biedt, bezoek dan onze website www.tineco.com voor verdere ondersteuning.

Garantie

2 JAAR BEPERKTE GARANTIE

- Geldt alleen voor aankopen bij geautoriseerde retailers van Tineco.
- Is onderhevig aan het naleven van de vereisten die in deze handleiding worden beschreven, en is onderworpen aan verdere voorwaarden die hieronder worden uiteengezet.
- Deze garantie wordt bepaald door en geïnterpreteerd volgens de wetten van het land waar de aankoop heeft plaatsgevonden. Wij bieden 2 jaar garantie of een garantieperiode zoals bepaald door de toepasselijke lokale wetgeving, afhankelijk van welke periode langer is.

WAT WORDT GEDEKT?

- Uw Tineco-apparaat heeft 2 jaar garantie op originele defecten in materiaal en vakmanschap, bij gebruik voor privé-huishoudelijke doeleinden in overeenstemming met de Tineco Instructiehandleiding. Gemotoriseerde accessoires en afzonderlijk aangeschafte batterij worden geleverd met 1 jaar garantie.
- Deze garantie biedt u, zonder extra kosten voor u, alle arbeid en onderdelen die nodig zijn om ervoor te zorgen dat uw apparaat tijdens de garantieperiode naar behoren functioneert.
- Deze garantie is alleen geldig als het apparaat wordt gebruikt in het land waarin het werd verkocht.

WAT WORDT NIET GEDEKT?

Tineco is niet aansprakelijk voor kosten, schade of reparaties als gevolg van:

- Apparaten die zijn gekocht bij een niet-geautoriseerde dealer.
- Onzorgvuldige bediening of behandeling, verkeerd gebruik, misbruik en / of gebrek aan onderhoud of gebruik niet in overeenstemming met de Tineco Instructiehandleiding.
- Gebruik van het apparaat anders dan voor normaal huishoudelijk gebruik, bijv. voor commerciële of verhuurdoeleinden.
- Gebruik van onderdelen die niet in overeenstemming zijn met de Tineco Instructiehandleiding.
- Gebruik van andere onderdelen en accessoires dan die geproduceerd of aanbevolen zijn door Tineco.
- Externe factoren die geen verband houden met de kwaliteit en het gebruik van het product, zoals het weer, wijzigingen, ongevallen, stroomuitval, stroompieken of overmacht.
- Reparaties of wijzigingen die zijn uitgevoerd door onbevoegde partijen of agenten.
- Het niet verwijderen van blokkeringen en ander gevaarlijk materiaal uit het apparaat.
- Normale slijtage, inclusief onderdelen die normaal aan slijtage onderhevig zijn, zoals doorzichtige opvangbak, riem, filter, HEPA, borstelstang en netsnoer (of waar externe schade of misbruik is vastgesteld), tapijt- of vloerbeschadiging door gebruik dat niet in overeenstemming is met de voorschriften van de fabrikant. instructies of het niet uitschakelen van de borstelstang indien nodig.
- Vermindering van de ontlaadtijd van de batterij door veroudering of gebruik van de batterij.

GARANTIEBEPERKINGEN

- Alle impliciete garanties met betrekking tot uw apparaat, inclusief maar niet beperkt tot garantie van verkoopbaarheid of garantie van geschiktheid voor een bepaald doel, zijn beperkt tot de duur van deze garantie.
- Garantiedekking is alleen van toepassing op de oorspronkelijke eigenaar en op de originele batterij en is niet overdraagbaar.
- Deze beperkte garantie geeft u specifieke wettelijke rechten. Mogelijk hebt u ook andere rechten die per regio verschillen.
- De garanties van de fabrikant zijn mogelijk niet in alle gevallen van toepassing, afhankelijk van factoren zoals het gebruik van het product, waar het product is gekocht of bij wie u het product heeft gekocht.
Neem de garantie zorgvuldig door en neem bij vragen contact op met de fabrikant.

GARANTIESERVICE

Registreren: We raden u ten zeerste aan om uw apparaat bij aankoop te registreren op de officiële website van Tineco (www.tineco.com) en van exclusieve voordelen te genieten. Om te registreren voert u de laatste 11 cijfers van het serienummer in (verwijder de stofbak om het serienummer te vinden).

Als u uw product niet registreert, heeft dit geen invloed op uw garantierechten.



Hoe claimen: Bewaar uw aankoopbewijs. Om een claim in te dienen onder onze beperkte garantie, moet u uw serienummer en de originele aankoopbon met daarop de aankoopdatum en het ordernummer verstrekken.

Alle werkzaamheden worden uitgevoerd door Tineco of een door haar geautoriseerd agentschap. Eventueel vervangen defecte onderdelen worden eigendom van Tineco. Service onder deze garantie verlengt de periode van deze garantie niet.

Bezoek de Tineco-website
www.tineco.com
voor deskundige klantenservice.

ÍNDICE

Instruções de segurança importantes.....	115
Especificações.....	118
Apresentação geral	119
Acessórios	120
Montagem.....	122
Funcionamento.....	124
Manutenção	127
Resolução de problemas	130
Garantia.....	131

PT

A TINECO ESTÁ AQUI PARA AJUDAR.

Entraremos em contacto consigo no prazo de 1 dia útil.



www.tineco.com

Instruções de segurança importantes

GUARDE ESTAS INSTRUÇÕES Apenas para utilização doméstica.

Ao utilizar um aparelho elétrico, devem sempre ser seguidas algumas precauções básicas, incluindo as seguintes:

LEIA ATENTAMENTE TODAS AS INSTRUÇÕES ANTES DE UTILIZAR (ESTE APARELHO). Não seguir os avisos e as instruções pode resultar em choque elétrico, incêndio e/ou ferimentos graves.

AVISO – Para reduzir o risco de incêndio, choque elétrico ou ferimentos:

1. Este aparelho pode ser utilizado por crianças a partir de 8 anos de idade e por pessoas com capacidades físicas, sensoriais ou mentais reduzidas, ou por pessoas sem experiência e conhecimentos, desde que supervisionadas ou instruídas relativamente à utilização segura do aparelho e desde que compreendam os riscos envolvidos. As crianças não devem brincar com o aparelho. A limpeza e a manutenção não devem ser realizadas por crianças sem supervisão.
2. Este aparelho não se destina a ser utilizado por pessoas (incluindo crianças) com capacidades físicas, sensoriais ou mentais reduzidas, ou por pessoas sem experiência e conhecimentos, exceto se supervisionadas ou instruídas quanto à sua utilização.
3. APENAS para utilização no INTERIOR. Não utilize o aparelho ao ar livre, nem em espaços comerciais ou industriais. Não utilize o aparelho em superfícies molhadas ou com água parada.
4. Não permita que seja utilizado como um brinquedo. É necessário prestar muita atenção quando o aparelho for utilizado por crianças ou perto de crianças, animais de estimação ou plantas.
5. Utilize apenas conforme descrito no presente manual. Utilize apenas acessórios recomendados pelo fabricante.
6. Não utilize o aparelho com o cabo ou ficha danificados. Se tiver deixado cair o aparelho ou se o aparelho estiver danificado, tiver sido deixado ao ar livre, largado na água ou não estiver a funcionar como deveria, devolva-o a um centro de assistência técnica.
7. Não agarre o carregador, incluindo a ficha e os terminais do carregador, com as mãos molhadas.
8. Não bloqueie as aberturas. Interrompa a utilização se alguma abertura ficar bloqueada. Limpe e retire objetos bloqueados de acordo com as instruções manuais.
9. Mantenha o cabelo, roupa solta, dedos e todas as partes do seu corpo longe das aberturas e das peças móveis.
10. Tenha particular cuidado quando limpar escadas.
11. Não utilize o aparelho para aspirar líquidos inflamáveis ou combustíveis, como gasolina, nem em áreas onde os mesmos possam estar presentes.
12. Não aspire materiais em chamas ou a fumar, como cigarros, fósforos ou brasas.
13. Não utilize sem o filtro.

14. Evite a ativação involuntária. Certifique-se de que o interruptor está na posição “desligado” antes de ligar a bateria e antes de agarrar ou transportar o aparelho. Transportar o aparelho com o dedo no interruptor ou ligar a alimentação do aparelho com o interruptor ligado pode causar um acidente.
15. Desligue a bateria do aparelho antes de fazer qualquer ajuste, trocar acessórios ou guardar o aparelho. Estas medidas de segurança preventiva reduzem o risco de ligar o aparelho acidentalmente.
16. Para fins de carregamento da bateria, utilize apenas a unidade de alimentação destacável fornecida com este aparelho. Um carregador adequado para um determinado tipo de bateria pode comportar um risco de incêndio quando utilizado com outras baterias.
17. Utilize o aparelho apenas com baterias especificamente designadas pela Tineco. A utilização de outras baterias pode representar um risco de ferimentos e incêndio.
18. Quando a bateria não estiver em utilização, mantenha-a afastada de objetos metálicos, tais como cliques de papel, moedas, chaves, pregos, parafusos ou outros objetos metálicos pequenos, que possam estabelecer a ligação entre um terminal e outro. Ligar os terminais positivo e negativo da bateria um ao outro pode causar queimaduras ou um incêndio.
19. Em condições de utilização abusivas, a bateria pode expelir líquido; evite o contacto. Se ocorrer contacto acidental, lave com água. Se entrar líquido em contacto com os olhos, procure assistência médica. O líquido ejetado da bateria pode provocar irritação ou queimaduras.
20. Não utilize uma bateria ou um aparelho que estejam danificados ou tenham sido modificados. As baterias danificadas ou modificadas podem ter um comportamento imprevisível e resultar num incêndio, explosão ou risco de ferimentos.
21. Não exponha a bateria ou o aparelho ao fogo ou a temperaturas excessivas. A exposição ao fogo ou a temperaturas acima de 130 °C pode provocar uma explosão.
22. Siga todas as instruções de carregamento e não carregue a bateria ou o aparelho fora do intervalo de temperatura especificado nas instruções. O carregamento incorreto ou a temperaturas fora do intervalo especificado pode danificar a bateria e aumentar o risco de incêndio.
23. Garanta que a assistência técnica é realizada por um técnico qualificado, utilizando apenas peças de substituição idênticas autorizadas. Isto irá garantir que a segurança do produto é mantida.
24. Este aparelho contém células de bateria que não são substituíveis. Não modifique ou tente reparar o aparelho ou a bateria, exceto conforme indicado nas instruções de utilização e de cuidados.
25. Desligue sempre o aparelho antes de colocar ou retirar o bocal motorizado.
26. Não carregue ou guarde o aparelho no exterior ou dentro do carro. Carregue, guarde ou utilize apenas a bateria numa área interior seca, onde a temperatura seja superior a 4 °C, mas inferior a 40 °C. O carregador destina-se apenas a ser utilizado no interior.

Instruções de reciclagem de acordo com a legislação para baterias



A bateria recarregável contém materiais que são prejudiciais para o ambiente e, por conseguinte, deve ser removida do aparelho antes da sua eliminação.

O aparelho deve ser desligado para retirar a bateria recarregável.

As pilhas e as baterias recarregáveis não devem ser eliminadas no lixo doméstico! O consumidor é obrigado a entregar todas as pilhas e baterias recarregáveis, independentemente de conterem ou não substâncias nocivas, num ponto de recolha no seu município/distrito ou numa loja, para que possam ser eliminadas de forma ecológica. As pilhas e as baterias recarregáveis só devem ser devolvidas descarregadas.

As pilhas e as baterias recarregáveis estão, como tal, marcadas com o símbolo à esquerda.

Instruções de reciclagem de acordo com os REEE









Resíduos elétricos e aparelhos eletrónicos não devem ser eliminados com lixo doméstico! Todos os consumidores são obrigados a entregar todos os aparelhos no final da sua vida útil num ponto de recolha no seu município/distrito ou num revendedor para que possam ser eliminados de forma adequada e amiga do ambiente.

A ilustração à esquerda mostra o símbolo do caixote do lixo, indicando a recolha separada de resíduos elétricos e equipamento eletrónicos (REEE).

Para países da UE:

Para obter informação sobre a Declaração de Conformidade da UE, visite www.tineco.com.

Símbolos:

	Leia o manual de instruções
	Classe II
	Transformador com isolamento de segurança à prova de curto-circuito
	Alimentação do modo de comutação
	Apenas para utilização no interior
	Corrente contínua
	Corrente alternada

Especificações

Produto	Séries A10
Tensão	21,6 V==
Potência nominal	350W
Capacidade do compartimento do pó	0,4 L
Tempo de carregamento	3-4 horas
Entrada CA	100-240 V~

Apresentação geral

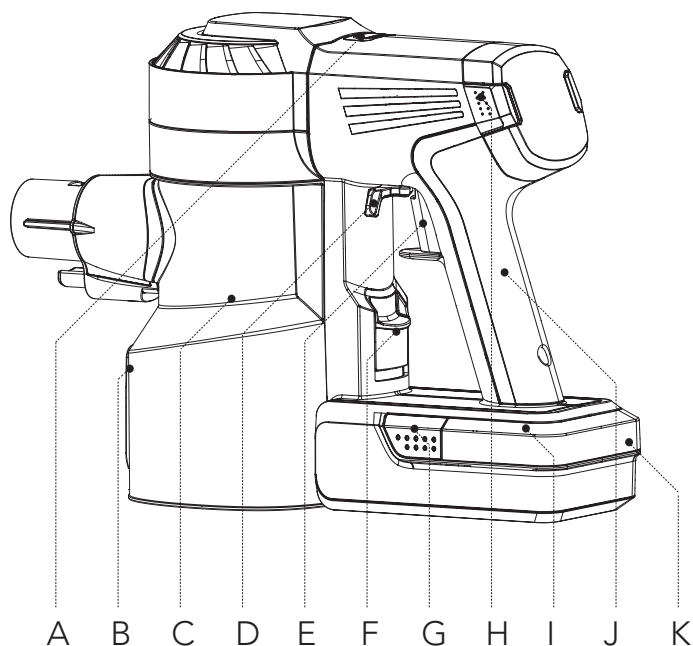

- A. Modo MAX
- B. Botão de liberação de pó
- C. Compartimento do pó
- D. Fecho do interruptor
- E. Interruptor
- F. Botão de liberação do compartimento do pó
- G. Botão de liberação da bateria
- H. Botão de liberação HEPA
- I. Indicador luminoso da bateria
- J. Pega de borracha
- K. Conjunto da bateria

Acessórios

Nota:

- Teste os acessórios numa área pequena e discreta antes de os utilizar em superfícies sensíveis.
- Para identificar o que deve estar incluído na sua compra, consulte os "Acessórios incluídos" que constam na caixa da embalagem.
- Como pode ver abaixo, existem muitos componentes compatíveis com este modelo. Se necessitar de mais acessórios, visite www.tineco.com ou store.tineco.com.

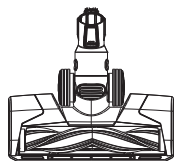

Escova elétrica multifunções completa com LED

Ideal para pavimentos duros e carpetes.

Muito eficaz em remover a sujidade incrustada em carpetes.



Miniescova elétrica

Para aspirar móveis estofados, colchões, etc.

Aspira o pelo de animais e remove a sujidade entranhada.



Escova para o pó 2 em 1

Premir o botão de libertação permite mudar da escova larga para a escova macia. A escova macia é mais eficaz em mobiliário com superfícies duras, enquanto a escova larga é eficaz em mobiliário estofado, cortinas, etc.

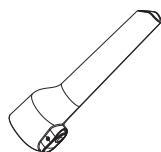

Acessório para fendas

Para cantos, recantos e outros locais de difícil acesso, como à volta de bancos de automóveis, molduras de quadros e armários.

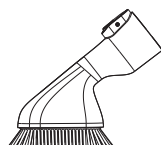

Escova para o pó macia

As cerdas anguladas num rebordo alongado e oval proporcionam um contacto almofadado antiestático. Ideal para limpar o pó de prateleiras, iluminação, superfícies delicadas, aparelhos eletrónicos, entre outros.

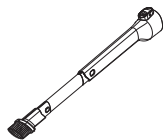

Acessório para fendas flexível e longo

Fácil de dobrar, alcança facilmente espaços estreitos. Ideal para limpar o pó atrás e por baixo de móveis, à volta de frigoríficos e em muitos outros espaços apertados.

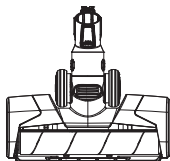

Escova elétrica macia completa com LED

Perfeita para pavimentos duros, especialmente pavimentos de madeira sensível.

Aspira ao mesmo tempo sujidade grosseira e fina.

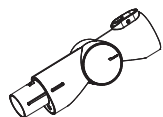

Tubo dobrável multiangular

Uma junta articulada permite-lhe ser ajustável para proporcionar flexibilidade quando limpa de cima para baixo.



Tubo de extensão flexível

Excelente extensão e flexibilidade para aceder a espaços de difícil acesso; perfeito para cuidar do interior.

Compatível com todos os acessórios Tineco não-motorizados.

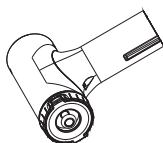

Acessório de limpeza do pré-filtro

Um filtro sujo é uma das principais causas da perda de sucção e este aparelho foi concebido para prolongar a duração do seu filtro por muito mais tempo. Coloque o filtro sujo dentro do acessório de limpeza do pré-filtro e feche a tampa. Coloque o aparelho a funcionar no modo MAX e rode a tampa lateral.



Acessório de limpeza de pelos

Utilize a extremidade com a lâmina pequena para remover pelos e detritos enrolados no rolo.

Utilize a extremidade com a escova para limpar a janela da escova e o compartimento do pó, conforme necessário.

Montagem

Instalação do tubo

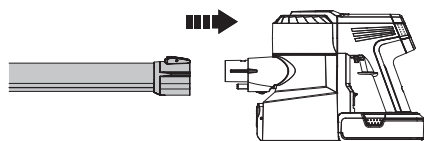

Insira o tubo.

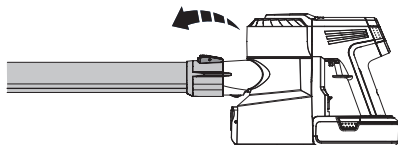

Pressione o botão de liberação para remover o tubo.

Instalação da escova

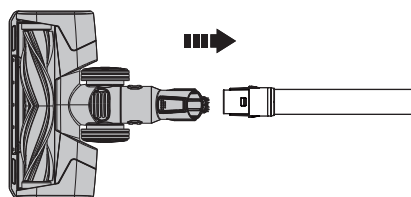

Insira a escova elétrica.

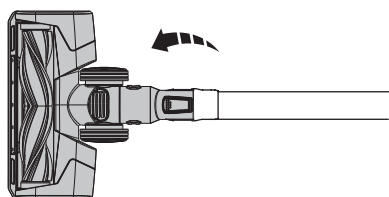

Pressione o botão de liberação para remover a escova.

PT

Instalação do compartimento do pó

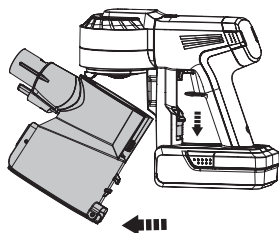

Para limpar bem o compartimento do pó, pressione o botão de liberação do compartimento do pó para o retirar do aparelho.

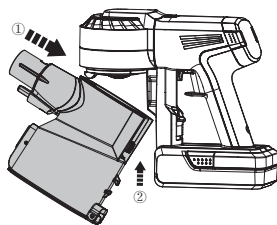

Quando voltar a colocar o compartimento do pó, segure-o num ângulo e encaixe a parte superior do compartimento do pó no gancho da unidade principal. Empurre para cima até fixar o gancho na ranhura do compartimento do pó e o compartimento do pó encaixará no lugar com um clique.

Instalação da bateria

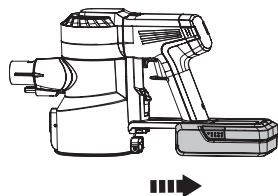

Pressione o botão de liberação da bateria e remova a bateria.

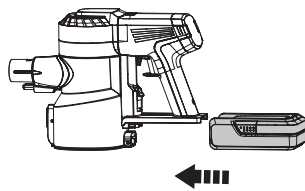

Para colocar a bateria, deslize-a para dentro do compartimento na base da unidade principal. A bateria clica na posição quando corretamente instalada.

Instalação da base na parede

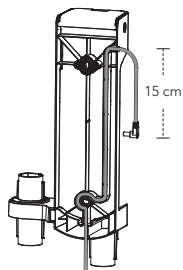
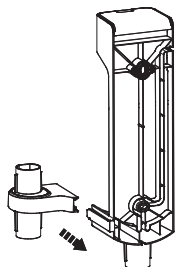

1. Instale o suporte acessório na calha da base de parede e empurre a patilha para dentro da ranhura para terminar a montagem.
2. Arrume o cabo de alimentação na ranhura atrás da base montada na parede. Comece pela extremidade da ficha e reserve cerca de 15 cm do cabo de alimentação para garantir que a ficha alcança a tomada de carregamento.
3. Monte a base de parede na parede com os parafusos fornecidos pela Tineco.

Determine o melhor local na parede para instalar a base. Recomendamos a sua colocação a 110 cm do furo do parafuso inferior até ao chão (pode ser necessário ajustar em função da situação real).

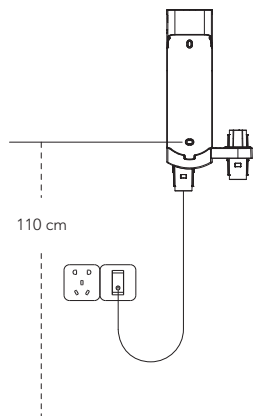

Aviso:

- Certifique-se de que a parede que circunda a área de montagem não tem tubos de gás, tubos de água, cabos e fios elétricos.
- Para evitar que a base caia, certifique-se de que está firmemente instalada.

Funcionamento

Preparação para a utilização

Nota:

- Antes da primeira utilização, carregue o aparelho (ver "Carregar a bateria") durante 3-4 horas numa área onde a temperatura ambiente esteja entre 4 °C e 40 °C.
- Escolha um acessório e fixe-o ao aparelho antes de o utilizar (ver "Acessórios").

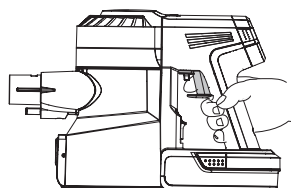

Pressione o interruptor para ativar a sucção. Puxe o fecho do interruptor para manter o interruptor no modo de potência contínua.

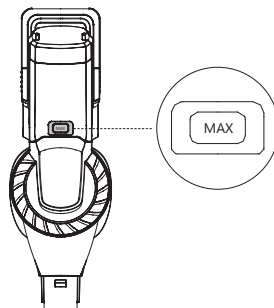

Prima o botão MAX para alternar entre o modo normal (potência normal) e o modo MAX (potência máxima).

- Coloque o aparelho na base de parede para o guardar e recarregar convenientemente após a utilização.

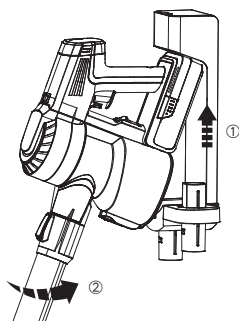

Coloque a unidade principal na base.

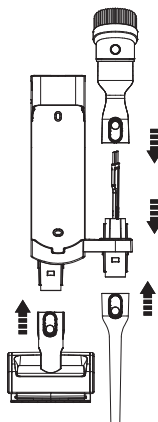

Para evitar danificar as cerdas, coloque sempre os acessórios na base após a utilização.

Esvaziar o compartimento do pó

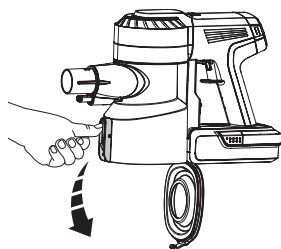

Pressione o botão de liberação de lado do compartimento do pó para esvaziar o conteúdo.

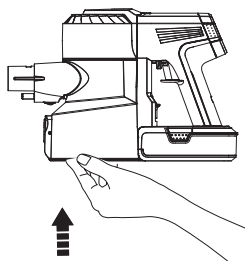

Feche e encaixe o compartimento de pó no lugar com um clique.

Carregar a bateria

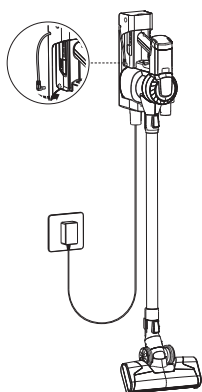

Coloque a unidade principal com a bateria na base de carregamento e ligue o adaptador e a porta de carregamento; três luzes azuis a piscar sucessivamente indicam que está a carregar corretamente.

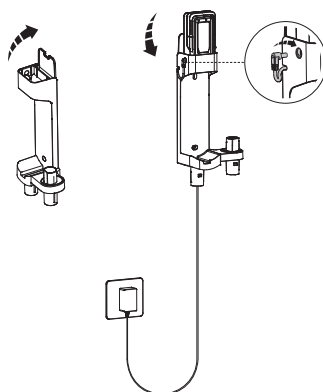

Ou carregue a bateria separadamente: abra a tampa em cima e coloque a bateria na ranhura superior, depois ligue o adaptador e a porta de carregamento; três luzes azuis a piscar sucessivamente indicam que está a carregar corretamente.

Nota:

- Se necessitar de uma bateria de reserva, adquira-a na Tineco.

Aviso:

- Utilize apenas o adaptador fornecido pela Tineco para carregar a bateria.
- Durante longos períodos sem utilização, guarde a bateria de lítio num local fresco e seco. Certifique-se de que a bateria está carregada pela metade a cada 3 meses (2 indicadores de bateria piscam de modo regular).
- Guarde-a no interior, num local seco. Não exponha o aparelho à luz solar ou a temperaturas de congelação. Intervalo de temperatura recomendado: 4 °C ~ 40 °C.

Tempo de funcionamento

- No modo normal, o tempo de funcionamento é de aproximadamente 25 minutos. Quando a potência Máx. é utilizada, o tempo de funcionamento é de aproximadamente 10 minutos.
- Os dados relativos ao tempo de funcionamento estimado foram obtidos por um Laboratório Tineco, utilizando uma bateria e acessórios não-motorizados.

Tempo de carregamento

- A carga completa de uma bateria demora aproximadamente 3-4 horas.
- Os dados estimados foram obtidos por um laboratório da Tineco, utilizando temperaturas entre 4 °C e 40 °C.

Indicador

Durante a utilização



Três luzes azuis fixas: bateria cheia.



Duas luzes azuis fixas: bateria a meia carga.



Uma luz azul fixa: bateria fraca.



Uma luz vermelha intermitente: aparelho sem carga, aparelho bloqueado ou bateria demasiado quente.



Uma luz rosa intermitente: os filtros ou o bocal de sucção estão bloqueados.

Durante o carregamento



Três luzes azuis intermitentes sucessivamente: a carregar.



Uma luz vermelha intermitente: falha, consulte o guia de resolução de problemas.

Totalmente carregado



Em 5 minutos: três luzes azuis fixas.



Após 5 minutos: luzes desligadas.

Manutenção

Nota:

- Limpe o compartimento do pó e os filtros após cada utilização.
- Utilize um acessório de limpeza para limpar bem o pré-filtro quando a luz rosa estiver intermitente. Para manter um desempenho elevado, lave e seque o pré-filtro mensalmente, substituindo-o a cada 6 meses.
Lave e seque o filtro HEPA a cada 3 meses, e substitua-o a cada 12 meses.

Compartimento do pó e filtro de rede

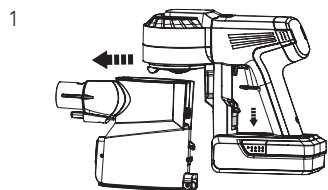

Pressione o botão de liberação do compartimento do pó para o remover.

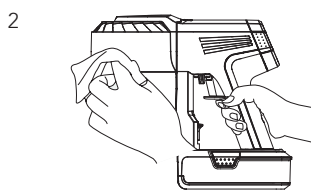

Limpe com um pano húmido, tendo o cuidado de evitar a entrada de água na unidade principal do aparelho e na bateria.

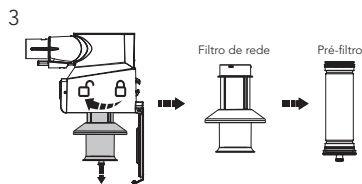

Rode no sentido contrário ao dos ponteiros do relógio para remover os filtros.

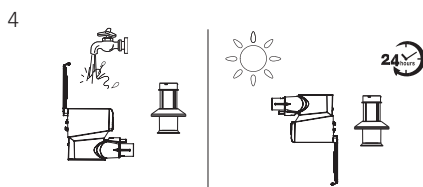

Limpe o compartimento do pó e o filtro de rede em água corrente fria. Deixe-os secar completamente ao ar antes de voltar a instalá-los.

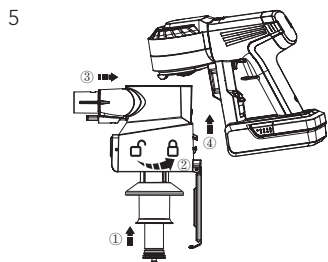

Após a limpeza, insira corretamente o pré-filtro limpo no filtro de rede, até encaixar no lugar com um clique. Instale o filtro limpo e o compartimento do pó na unidade principal, em seguida feche a tampa do compartimento do pó.

Pré-filtro

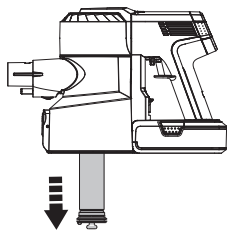

Certifique-se de que o aparelho está desligado antes da limpeza e remova o pré-filtro sujo do suporte do filtro de rede.

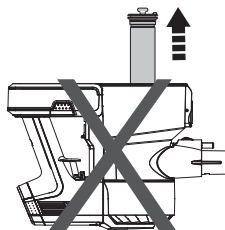

Não vire o aparelho ao contrário quando remover ou instalar o filtro para evitar a entrada de pó no canal de ar do motor.

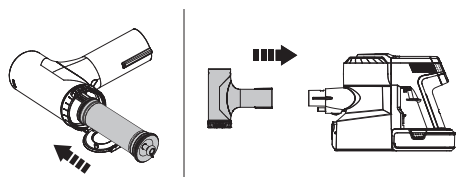

Instale um filtro limpo na unidade principal. Coloque o pré-filtro sujo dentro do acessório de limpeza e ligue o acessório de limpeza à unidade principal.

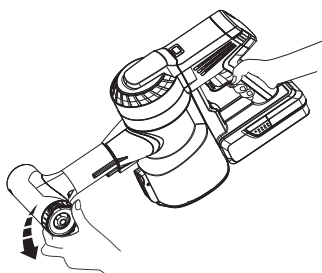

Ponha o aparelho a trabalhar no modo MAX e rode a tampa lateral para limpar o pré-filtro sujo.

PT

Filtro HEPA

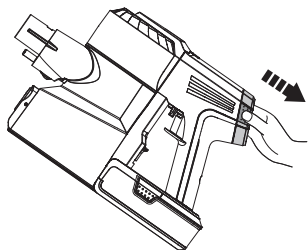

Pressione o botão de libertação do filtro HEPA e retire-o com cuidado para proceder à sua limpeza. Não utilize o aparelho sem instalar primeiro o filtro HEPA.

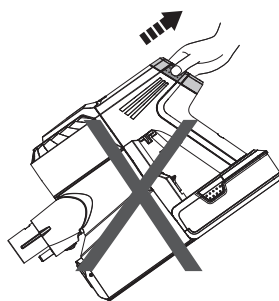

Não coloque o aparelho na direção acima quando remover ou instalar o filtro HEPA, para impedir a entrada de pó no canal de ar do motor.

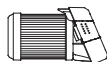
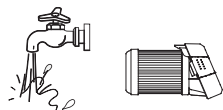

O filtro HEPA pode ser lavado em água corrente e deve estar completamente seco antes de ser reinstalado.

Rolo da escova

1

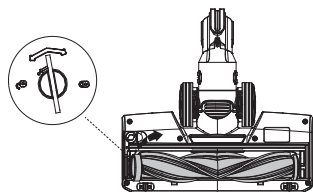

Utilize uma moeda ou outra ferramenta para desbloquear o fecho do rolo da escova, em seguida, retire a escova através da janela da escova.

2

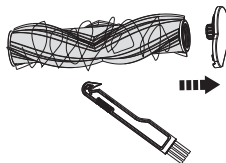

Remova os detritos enrolados no rolo com o Acessório de Limpeza de Pelos da Tineco.

3

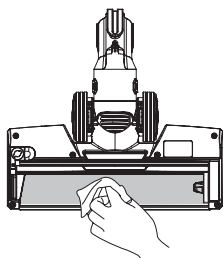

Limpe suavemente a janela transparente da escova.

4

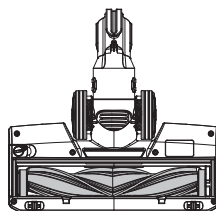

Depois de limpar, volte a instalar a escova.



Aviso:

A escova elétrica contém componentes elétricos que não podem ser molhados ou lavados com água.

Resolução de problemas

Problema	Causa possível	Solução
O aparelho não liga	Sem energia	Carregue a bateria
	O bocal de sucção está bloqueado	Verifique e remova os bloqueios
	A bateria ainda está ligada ao adaptador	Desligue a bateria do adaptador
Potência de sucção fraca	O compartimento do pó e os filtros estão cheios	Limpe o compartimento do pó e os filtros
	Rolo da escova com pelos ou fibras emaranhados	Limpe o rolo da escova
	O pré-filtro não está instalado	Instale o pré-filtro
	O aparelho está bloqueado (isto é, o tubo, o bocal de sucção ou outras peças)	Remova os bloqueios
Ruídos anormais no motor	O aparelho está bloqueado (isto é, o tubo, o bocal de sucção ou outras peças)	Remova os bloqueios
A bateria não carrega	O adaptador não está inserido corretamente ou não é indicado para o Tineco A10	Retire o adaptador e insira novamente o adaptador correto
Uma luz vermelha intermitente	O aparelho está bloqueado ou o rolo da escova tem pelos ou fibras emaranhados	Pare o aparelho, remova o bloqueio ou limpe o rolo da escova
	A bateria está sem carga ou demasiado quente	Carregue a bateria ou deixe-a arrefecer
Uma luz rosa intermitente	Os filtros ou o bocal de sucção estão bloqueados	Limpe os filtros ou remova os bloqueios

Nota:

Se o guia de resolução de problemas referido acima não oferecer uma solução, visite o nosso site www.tineco.com para obter mais ajuda.

Garantia

GARANTIA LIMITADA DE 2 ANOS

- Só se aplica às compras realizadas em revendedores autorizados da Tineco.
- Está sujeita ao cumprimento dos requisitos descritos neste manual de instruções e está sujeita a outras condições descritas abaixo.
- Esta Garantia é regida e interpretada ao abrigo das leis do país onde a compra foi efetuada. Damos 2 anos de garantia ou um período de garantia conforme estipulado pela legislação local aplicável, o que for mais longo.

O QUE ESTÁ COBERTO?

- O seu aparelho Tineco tem uma garantia de 2 anos contra defeitos de material e mão-de-obra, quando utilizado para fins domésticos particulares, de acordo com o Manual de Instruções da Tineco. Os acessórios motorizados e baterias comprados separadamente vêm com uma garantia de 1 ano.
- Esta garantia disponibiliza-lhe, sem custos adicionais, toda a mão-de-obra e peças necessárias para garantir que o seu aparelho funciona corretamente durante o período da garantia.
- Esta garantia só será válida se o aparelho for utilizado no país onde foi vendido.

O QUE NÃO ESTÁ COBERTO?

A Tineco não será responsável por despesas, danos ou reparações incorridos resultantes de:

- Aparelhos comprados a revendedores não autorizados.
- Utilização ou manuseamento descuidado, utilização indevida, abuso e/ou falta de manutenção ou não utilização de acordo com o Manual de Instruções da Tineco.
- Utilização do aparelho para outros fins que não os domésticos normais, p. ex., comerciais ou para aluguer.
- Utilização das peças não está de acordo com o Manual de Instruções da Tineco.
- Utilização de peças e acessórios que não sejam os produzidos ou recomendados pela Tineco.
- Fatores externos não relacionados com a qualidade do produto e utilização do produto, tais como tempo, modificações, acidentes, falhas elétricas, picos de tensão ou atos de Deus.
- Reparções ou alterações realizadas por partes ou agentes não autorizados.
- Não eliminação de bloqueios e outros materiais prejudiciais do aparelho.
- Desgaste normal, incluindo peças de desgaste normal, tais como correia, filtro, HEPA, barra da escova e cabo elétrico (ou quando são detetados danos externos ou abuso), danos em carpetes ou no chão devido à não utilização conforme as instruções do fabricante ou não desligar a barra da escova, quando necessário.
- Redução no tempo de descarga da bateria devido à idade ou utilização da bateria.

LIMITAÇÕES DA GARANTIA

- Qualquer garantia implícita relacionada com o seu aparelho, incluindo, mas não limitada à garantia de comercialização ou garantia de adequação a um determinado fim, está limitada à duração da presente garantia.
- A cobertura da garantia aplica-se apenas ao proprietário original e à bateria original, e não é transferível.
- Esta garantia limitada confere-lhe direitos legais específicos. Poderá ter também outros direitos dependendo da região.
- As garantias do fabricante podem não se aplicar em todos os casos, dependendo de fatores como a utilização do produto, onde o produto foi adquirido ou a quem adquiriu o produto. Analise atentamente a garantia e contacte o fabricante se tiver alguma pergunta.

SERVIÇO DE GARANTIA

Registo: Recomendamos vivamente que registe o seu aparelho no site oficial da Tineco (www.tineco.com) após a compra e tire partido de benefícios exclusivos. Para fazer o registo, introduza os últimos 11 dígitos do número de série (remova o compartimento do pó para localizar o número de série).

Não registar o produto não afetará os direitos da sua garantia.

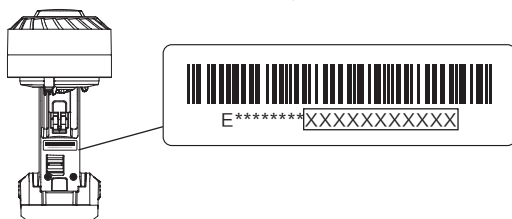

Como fazer uma reclamação: Guarde o seu comprovativo de compra. Para fazer uma reclamação ao abrigo da nossa Garantia Limitada, deve facultar o número de série do seu aparelho e o recibo de compra original com a data da compra e o número de encomenda.

Todos os trabalhos serão realizados pela Tineco ou por um representante autorizado.

Qualquer peça defeituosa substituída será da propriedade da Tineco.

O serviço de reparação ao abrigo desta garantia não estende o período da mesma.

Visite o site da Tineco **www.tineco.com**
para aceder ao serviço de apoio ao
cliente especializado.

СОДЕРЖАНИЕ

Важные инструкции по технике безопасности	134
Технические характеристики	137
Обзор	138
Аксессуары	139
Сборка	141
Эксплуатация	143
Обслуживание	146
Устранение неисправностей	149
Гарантия	150

RU

КОМПАНИЯ TINECO ГОТОВА ВАМ ПОМОЧЬ.

Мы ответим вам в течение 1 рабочего дня.

 www.tineco.com

Важные инструкции по технике безопасности

СОХРАНИТЕ ДАННЫЕ ИНСТРУКЦИИ

Только для домашнего использования.

При использовании электроприбора необходимо всегда соблюдать основные меры предосторожности, включая следующие.

ПЕРЕД ИСПОЛЬЗОВАНИЕМ ДАННОГО ПРИБОРА ПРОЧТИТЕ ВСЕ ИНСТРУКЦИИ.

Несоблюдение предупреждений и инструкций может привести к поражению электрическим током, возгоранию и/или получению тяжелых травм.

ПРЕДУПРЕЖДЕНИЕ. Чтобы снизить риск возникновения пожара, поражения электрическим током или получения травм, соблюдайте следующие инструкции.

1. Дети в возрасте от 8 лет и старше, лица с ограниченными физическими, сенсорными или умственными способностями, а также лица, не обладающие достаточным опытом и знаниями, могут использовать данный прибор, только если они находятся под надлежащим присмотром, либо были проинструктированы о безопасном использовании данного прибора и осознают возможные риски, связанные с его эксплуатацией. Следите за тем, чтобы дети не играли с устройством. Чистка и пользовательское обслуживание не должны производиться детьми без присмотра.
2. Прибор не предназначен для использования лицами (в том числе детьми) с ограниченными физическими, сенсорными или умственными способностями, а также лицами, не обладающими достаточным опытом и знаниями, за исключением случаев, когда данные лица находятся под присмотром или прошли инструктаж.
3. Для использования **ТОЛЬКО ВНУТРИ ПОМЕЩЕНИЙ**. Не используйте прибор на открытом воздухе, а также в коммерческих или промышленных помещениях. Не используйте прибор на влажных поверхностях или поверхностях, залитых водой.
4. Не допускайте использования прибора в качестве игрушки. Осуществляйте пристальный контроль при использовании прибора детьми, а также рядом с ними, домашними животными или растениями.
5. Используйте данный прибор только в соответствии с данным руководством. Используйте только рекомендованные производителем насадки.
6. Не используйте прибор с поврежденным кабелем питания или вилкой. Если вы уронили прибор, он оказался поврежден, находился на улице в течение длительного времени, падал в воду или не функционирует должным образом, его следует передать в сервисный центр.
7. Не прикасайтесь влажными руками к зарядному устройству, в том числе к вилке и контактам.
8. Не допускайте засорения отверстий. Прекратите эксплуатацию прибора при засорении отверстий. Выполните очистку и удалите все посторонние предметы в соответствии с инструкциями в руководстве.

9. Не допускайте попадания волос, свободной одежды, пальцев и других частей тела в отверстия и их соприкосновения с движущимися деталями.
10. Будьте особенно осторожны во время уборки лестницы.
11. Не используйте прибор для сбора легковоспламеняющихся или горючих жидкостей, например бензина, или в местах их возможного наличия.
12. Не используйте прибор для сбора горящих или тлеющих предметов, например сигарет, спичек или горячего пепла.
13. Не используйте прибор без фильтра.
14. Не допускайте непреднамеренного включения прибора. Перед подключением аккумуляторного блока, поднятием или переноской устройства убедитесь, что переключатель находится в выключенном положении. Не прикасайтесь к переключателю во время переноски прибора и следите за тем, чтобы при включении питания прибора переключатель находился в выключенном положении, иначе это может привести к несчастному случаю.
15. Перед регулировкой, заменой аксессуаров или хранением устройства отсоедините от него аккумуляторный блок. Такие профилактические меры безопасности снижают риск случайного запуска устройства.
16. Для зарядки аккумуляторной батареи следует использовать только тот съемный блок питания, который входит в комплект поставки данного прибора. При использовании зарядного устройства, подходящего для одного типа аккумуляторов, с аккумулятором другого типа может возникнуть опасность возгорания.
17. Используйте устройство только со специальным аккумуляторным блоком Tinесо. Использование любых других аккумуляторных блоков может привести к травмам и возгоранию.
18. Если аккумуляторный блок не используется, не храните его рядом с металлическими предметами (например, скрепками, монетами, ключами, гвоздями, винтами) или другими мелкими металлическими элементами, которые могут соединить контакты между собой. Короткое замыкание клемм аккумулятора может привести к ожогам или возгоранию.
19. Неправильная эксплуатация может привести к вытеканию жидкости из аккумулятора; не прикасайтесь к ней. При случайном контакте промойте место соприкосновения водой. При попадании жидкости в глаза обратитесь за медицинской помощью. Вытекшая из аккумулятора жидкость может вызвать раздражение или ожоги.
20. Не используйте поврежденный или модифицированный аккумуляторный блок или устройство. Поврежденные или модифицированные аккумуляторы могут работать непредсказуемо и стать причиной возгорания, взрыва или получения травмы.
21. Не подвергайте аккумуляторный блок или устройство воздействию огня или избыточного тепла. Воздействие огня или температур выше 130 °C может привести к взрыву.
22. Соблюдайте все инструкции по зарядке, а также не заряжайте аккумуляторный блок или устройство за пределами температурного диапазона, указанного в инструкции. Неправильная зарядка или зарядка при температурах за пределами указанного диапазона может привести к повреждению аккумулятора и повышению риска возгорания.

23. Обслуживание должен выполнять квалифицированный специалист по ремонту с использованием только идентичных запасных деталей. Это обеспечит безопасность при эксплуатации устройства.
24. Данный прибор содержит несменяемые элементы питания. Не модифицируйте и не пытайтесь отремонтировать прибор или аккумулятор, за исключением случаев, указанных в инструкциях по эксплуатации и уходу.
25. Всегда выключайте данный прибор перед установкой или снятием электронасадки.
26. Не заряжайте и не храните прибор на улице или внутри автомобиля. Заряжайте, храните и используйте аккумулятор только в сухом помещении при температурном диапазоне от 4 °С до 40 °С. Зарядное устройство предназначено для эксплуатации только внутри помещений.

Указания по утилизации в соответствии с законодательством по аккумуляторным батареям



Аккумулятор содержит вредные для окружающей среды материалы, поэтому его необходимо извлечь из прибора перед утилизацией. Перед извлечением аккумулятора необходимо выключить прибор.

Не выбрасывайте батареи и аккумуляторы в бытовые отходы!

Каждый потребитель обязан сдавать все батареи и аккумуляторы, вне зависимости от наличия вредных веществ, в пункт сбора в соответствующем муниципалитете/районе или у ритейлера в целях их утилизации экологически безопасным способом. Возврат батарей и аккумуляторов должен осуществляться только после разрядки.

По этой причине батареи и аккумуляторы помечаются символом слева.

Указания по утилизации в соответствии с законодательством по отходам электротехнического и электронного оборудования (WEEE)









Не выбрасывайте отходы электротехнического и электронного оборудования в бытовые отходы! Каждый потребитель обязан сдавать все бытовые приборы по окончании срока их службы в пункт сбора в соответствующем муниципалитете/районе или у ритейлера в целях их утилизации экологически безопасным способом.

На рисунке слева отображен символ мусорного бака, что указывает на отдельный сбор отходов электротехнического и электронного оборудования (WEEE).

Для стран ЕС:

Для получения информации о декларации соответствия ЕС посетите сайт www.tineco.com.

Символы:

	Ознакомьтесь с руководством по эксплуатации
	Класс II
	Безопасный разделительный трансформатор с защитой от короткого замыкания
	Источник питания в режиме переключения
	Для использования только внутри помещений
	Постоянный ток
	Переменный ток

Технические характеристики

Изделие	Серия A10
Напряжение	21,6 В==
Номинальная мощность	350 Вт
Объем контейнера для пыли	0,4 л
Время зарядки	3-4 ч
Входное напряжение переменного тока	100-240 В~

Обзор

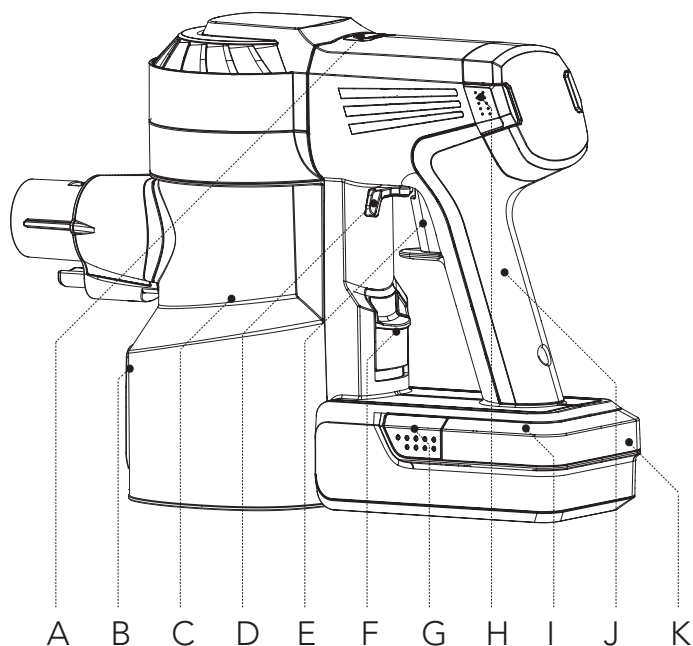

A. Режим MAX

B. Кнопка опорожнить
контейнера для пыли

C. Контейнер для пыли

D. Блокиратор кнопки
включения

E. Кнопка включения

F. Кнопка отсоединения
контейнера для пыли

G. Кнопка отсоединения
аккумулятора

H. Кнопка отсоединения
HEPA-фильтра

I. Световой индикатор
аккумулятора

J. Прорезиненная ручка

K. Аккумуляторный блок

Аксессуары

Примечание.

- Перед использованием аксессуара на деликатных поверхностях испытайте его на небольшом незаметном участке.
- Чтобы узнать комплект поставки, см. раздел «Аксессуары в комплекте» на упаковочной коробке.
- Как указано ниже, существует много компонентов, совместимых с данной моделью. Дополнительные аксессуары можно приобрести на сайте www.tineco.com или store.tineco.com.

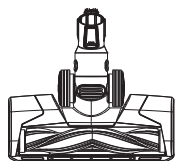

Полноразмерная универсальная турбощетка с LED-подсветкой

Идеальна для твердых напольных покрытий и ковров. Очень эффективно удаляет въевшуюся в ковер грязь.



Мини-турбощетка

Для очистки мягкой мебели, матрасов и пр. Удаляет шерсть домашних животных и въевшуюся грязь.



Щетка для пыли «2 в 1»

Переключение между широкой и мягкой щеткой происходит путем нажатия на кнопку разблокировки. Мягкая щетка обеспечивает наиболее эффективную очистку мебели с твердой поверхностью, а широкая — мягкой мебели, занавесок и пр.

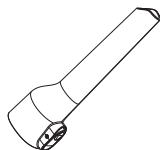

Щелевая насадка

Для уборки в углах и других труднодоступных местах, таких как пространство рядом с автомобильными сиденьями, картинными рамами и шкафами.



Мягкая щетка для пыли

Компактная овальная щетка со скошенной щетиной и антистатическим эффектом аккуратно очищает поверхность. Подходит для полок, светильников, деликатных поверхностей, электроники и многого другого.



Длинная гибкая щелевая насадка

Легко очищает труднодоступные места за счет своей гибкости. Подходит для удаления пыли за и под мебелью, возле холодильника и во многих других труднодоступных местах.

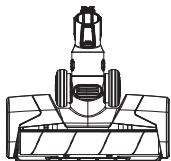

Полноразмерная турбощетка с мягким роликом и LED-подсветкой

Идеально подходит для твердых напольных покрытий, особенно деликатных деревянных полов. Собирает одновременно крупные и мелкие частицы грязи.

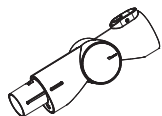

Подвижная насадка

Регулируемое шарнирное соединение позволяет легко поддерживать чистоту любых поверхностей на любой высоте.



Гибкий удлинительный шланг

Позволяет легко очистить даже труднодоступные места. Идеально подходит для уборки автомобилей. Совместим со всеми неэлектрическими аксессуарами Tineco.

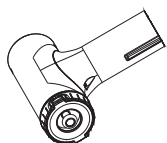

Инструмент для очистки префильтра

Грязный фильтр — основная причина, по которой снижается мощность всасывания. Данный инструмент предназначен для того, чтобы продлить срок службы фильтра на гораздо более долгий срок. Поместите грязный фильтр внутрь инструмента для очистки префильтра и закройте крышку. Включите устройство в режиме MAX и поверните боковую крышку.



Инструмент для удаления волос

Используйте наконечник с небольшим лезвием, чтобы удалить волосы и мусор, скопившиеся вокруг ролика. Используйте наконечник со щеткой, чтобы при необходимости очистить контейнер для пыли и окошко на корпусе основной щетки.

Сборка

Установка трубки

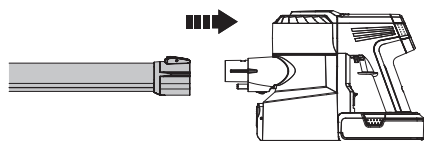

Вставьте трубку.

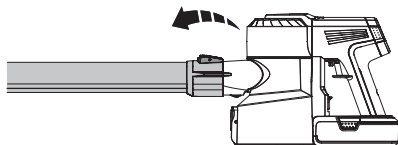

Нажмите кнопку отсоединения и снимите трубку.

Установка щетки

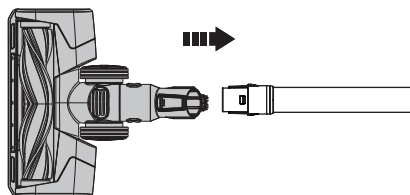

Вставьте турбощетку.

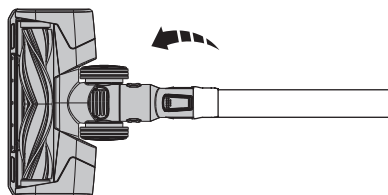

Нажмите кнопку отсоединения и снимите турбощетку.

Установка контейнера для пыли

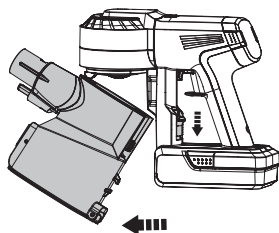

Для более тщательной очистки контейнера для пыли нажмите кнопку отсоединения контейнера и отсоедините его от устройства.

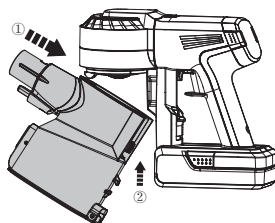

При повторной установке контейнера для пыли наклоните его так, чтобы отверстие на его корпусе находилось напротив крепления на основном корпусе устройства. Перемещайте контейнер для пыли вверх до тех пор, пока крепление не защелкнется в отверстии контейнера.

Установка аккумулятора

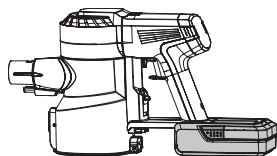

Нажмите кнопку отсоединения аккумулятора и достаньте его.

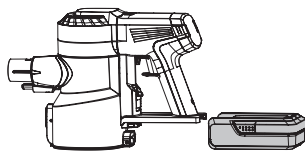

При повторной установке вставьте аккумулятор в отверстие на нижней части основного корпуса устройства. При правильной установке раздается щелчок.

Установка настенной зарядной станции

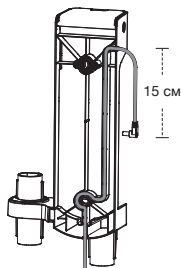
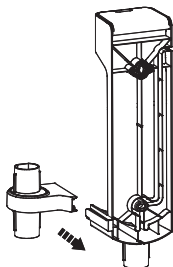

1. Вставьте крепление аксессуара в паз настенной зарядной станции. Чтобы завершить сборку, вставьте крепление в отверстие.
2. Воткните шнур питания в гнездо за настенной зарядной станцией. Отмерьте около 15 см шнура питания от конца со штекером, чтобы обеспечить возможность подключения штекера к зарядному разъему.
3. Закрепите настенную зарядную станцию на стене с помощью гвоздей, входящих в комплект поставки Tinesco.

Определите лучшее место на стене для установки зарядной станции. Рекомендуем размещать зарядную станцию на расстоянии 110 см между нижним креплением и полом (расстояние может быть изменено в зависимости от конкретной ситуации).

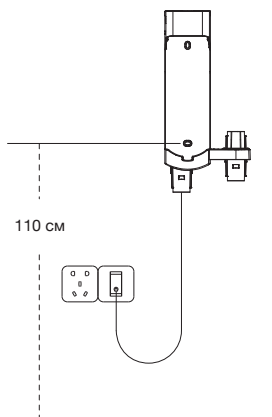

Предупреждение.

- Убедитесь в отсутствии газо- и водопровода, электрических кабелей и проводов на стене вокруг зоны монтажа.
- Надежно закрепите зарядную станцию, чтобы предотвратить ее падение.

Эксплуатация

Подготовка к использованию

Примечание.

- Перед первым использованием заряжайте устройство (см. раздел «Зарядка аккумулятора») на протяжении 3-4 часов в помещении с температурой от 4 °С до 40 °С.
- Перед использованием следует выбрать аксессуар и установить его на прибор (см. раздел «Аксессуары»).

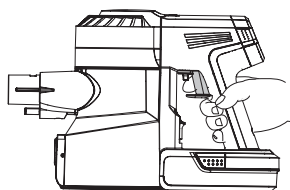

Нажмите кнопку включения, чтобы активировать всасывание. Нажмите на блокиратор кнопки включения, чтобы активировать режим непрерывной подачи питания.

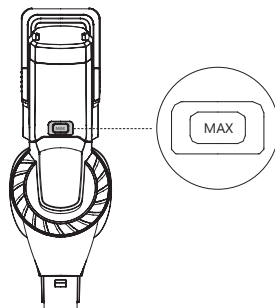

Нажмите кнопку MAX для переключения между обычным режимом (обычная мощность) и режимом MAX (максимальная мощность).

- Поместите устройство на настенную зарядную станцию для удобного хранения и подзарядки после использования.

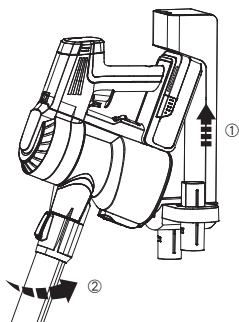

Поместите основной корпус в зарядную станцию.

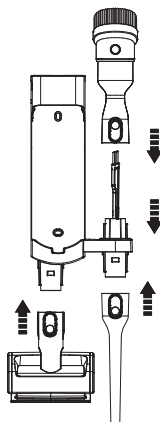

Чтобы предотвратить повреждение щетины, после использования всегда размещайте насадки на зарядной станции.

Очистка контейнера для пыли

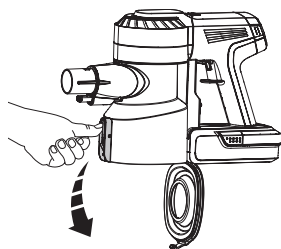

Нажмите кнопку отсоединения на боковой стороне контейнера для пыли и удалите его содержимое.

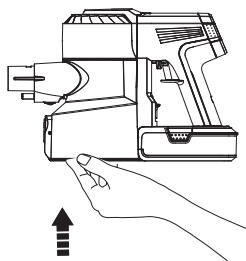

Закройте крышку контейнера для пыли до ее фиксации со щелчком.

Зарядка аккумулятора

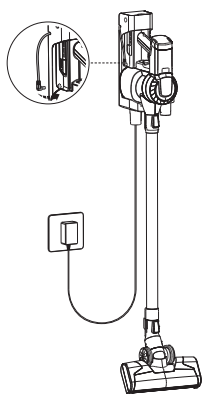

Поместите основной корпус устройства с аккумулятором на зарядную станцию, подключите адаптер и порт зарядки. При правильной зарядке будут последовательно мигать три синих световых индикатора.

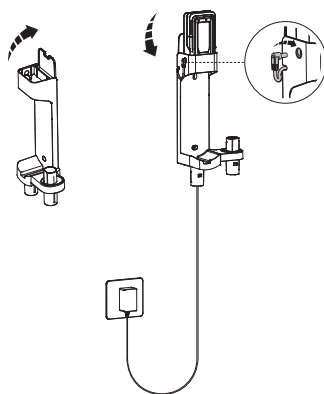

Возможна отдельная зарядка аккумулятора: откройте крышку в верхней части и поместите аккумулятор в верхний паз, а затем подключите адаптер. При правильной зарядке будут последовательно мигать три синих индикатора.

Примечание.

- Если вам нужен дополнительный аккумулятор, приобретите его у Tineco.

Предупреждение.

- Для зарядки аккумулятора используйте только адаптер, входящий в комплект поставки Tineco.
- Если литиевый аккумулятор не используется в течение длительного времени, храните его в сухом прохладном месте. Каждые три месяца проверяйте, заряжен ли аккумулятор наполовину (при обычном режиме горят две полоски индикатора).
- Храните в помещении в сухом месте. Не подвергайте устройству воздействию солнечного света или отрицательных температур. Рекомендуемый температурный диапазон: 4 °C ~ 40 °C.

Время работы

- В обычном режиме время работы составляет около 25 минут. В режиме MAX время работы составляет около 10 минуты.
- Расчетные данные о времени работы получены лабораторией Tіneso с использованием одного аккумулятора и аксессуаров без электропривода.

Время зарядки

- Полная зарядка одного аккумулятора занимает около 3-4 часов.
- Расчетные данные получены лабораторией Tіneso при температуре окружающей среды от 4 °C до 40 °C.

Индикатор

Во время использования



Постоянно горят три синих световых индикатора: полный заряд.



Постоянно горят два синих световых индикатора: средний заряд.



Постоянно горит один синий световой индикатор: низкий заряд.



Мигает один красный световой индикатор: заряд отсутствует, или устройство заблокировано, или аккумулятор перегрет.



Мигает один розовый световой индикатор: фильтры или всасывающее отверстие заблокированы.

Во время зарядки



Последовательно мигают три синих световых индикатора: зарядка.



Мигает один красный световой индикатор: сбой, см. раздел «Устранение неисправностей».

Аккумулятор полностью заряжен



Через 5 минут: постоянно горят три синих световых индикатора.



После 5 минут: световые индикаторы погасли.

Обслуживание

Примечание.

- Очищайте контейнер для пыли и фильтры каждый раз после использования.
- Если световой индикатор мигает розовым цветом, используйте специальный инструмент для тщательной очистки префильтра. Для поддержания высокой производительности ежемесячно промывайте и сушите фильтр предварительной очистки. Меняйте фильтр предварительной очистки каждые 6 месяцев. Промывайте и сушите HEPA-фильтр каждые 3 месяца. Меняйте HEPA-фильтр каждые 12 месяцев.

Контейнер для пыли и сетчатый фильтр

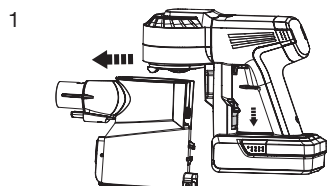

Для снятия контейнера для пыли нажмите кнопку отсоединения контейнера.

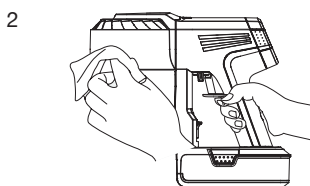

Очистите устройство влажной тканью, не допуская попадания воды в основной корпус и аккумулятор.

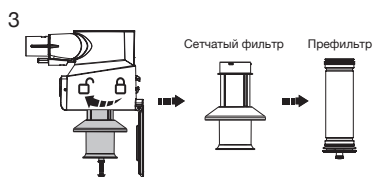

Для снятия фильтров поверните их против часовой стрелки.

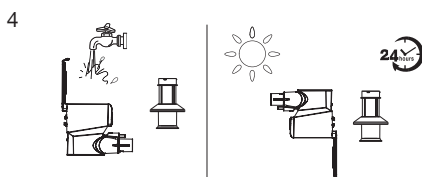

Очистите контейнер для пыли и сетчатый фильтр под холодной проточной водой. Полностью высушите на воздухе перед установкой на место.

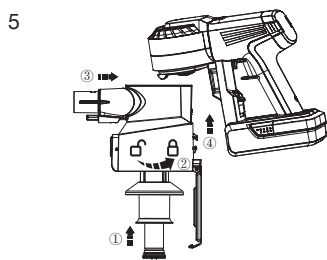

После очистки вставьте чистый префильтр надлежащим образом в сетчатый фильтр. При успешной установке раздается щелчок. Установите чистый фильтр и контейнер для пыли обратно в основной корпус устройства, затем закройте крышку контейнера для пыли.

Префильтр

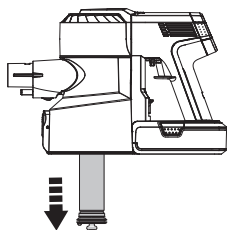

Выключите устройство перед очисткой и достаньте грязный префильтр из сетчатого фильтра-держателя.

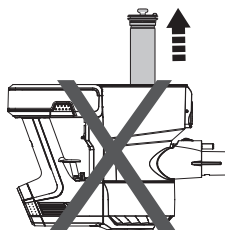

Чтобы предотвратить попадание пыли в воздушный канал двигателя, не переворачивайте прибор вверх дном при снятии или установке фильтра.

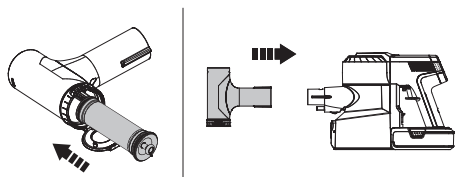

Вставьте чистый фильтр в основной корпус устройства. Поместите грязный префильтр в инструмент очищения и подключите его к основному корпусу устройства.

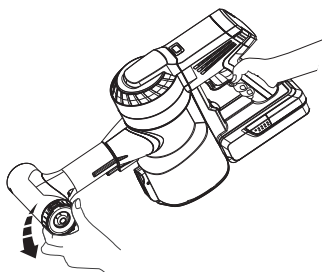

Для очистки грязного префильтра включите устройство в режиме MAX и поверните боковую крышку.

HEPA-фильтр

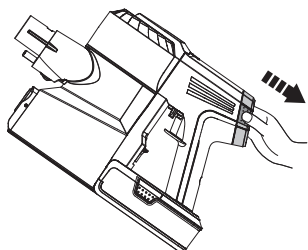

Нажмите кнопку отсоединения HEPA-фильтра и аккуратно извлеките его для очистки. Не используйте прибор без установленного HEPA-фильтра.

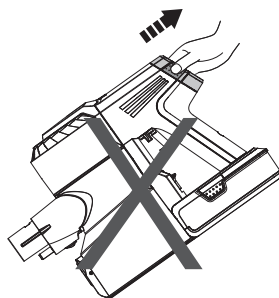

Чтобы предотвратить попадание пыли в воздушный канал двигателя, не размещайте прибор, как показано выше, при снятии или установке HEPA-фильтра.

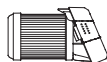
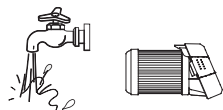

При необходимости HEPA-фильтр можно промыть проточной водой. Перед установкой на место его следует полностью высушить.

Роликовая щетка

1

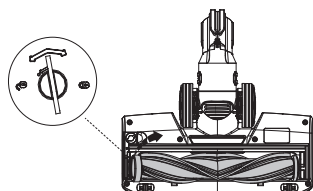

Используйте монету или другой предмет, чтобы разблокировать фиксатор роликовой щетки, затем достаньте щетку из-под прозрачной крышки.

2

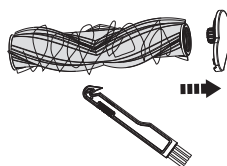

Удалите мусор, скопившийся вокруг ролика, с помощью специального инструмента Tinesco.

3

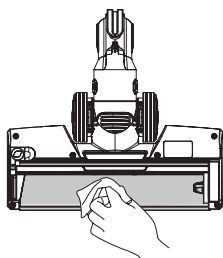

Аккуратно очистите прозрачную крышку на корпусе щетки.

4

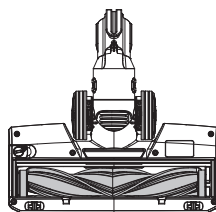

После очистки установите щетку на место.



Предупреждение.

Турбощетка содержит электрические компоненты, которые нельзя мочить или мыть водой.

Устранение неисправностей

Проблема	Возможная причина	Решение
Прибор не включается	Нет питания	Зарядите аккумулятор
	Всасывающее отверстие засорено	Проверьте наличие засорения и устраните его
	Аккумулятор остается подключенным к адаптеру	Отсоедините аккумулятор от адаптера
Слабая мощность всасывания	Контейнер для пыли и фильтры засорены	Очистите контейнер для пыли и фильтры
	На роликовой щетке скопились спутанные волосы или волокна	Очистите роликовую щетку
	Фильтр предварительной очистки не установлен	Установить фильтр предварительной очистки
	Прибор засорен (трубка, всасывающее отверстие или некоторые другие детали)	Устраните засорение
Необычный звук при работе двигателя	Прибор засорен (трубка, всасывающее отверстие или некоторые другие детали)	Устраните засорение
Аккумулятор не заряжается	Адаптер вставлен неправильно или не предназначен для модели Tineco A10	Снимите адаптер и вставьте его правильно
Мигает один красный световой индикатор	Прибор засорен, или на роликовой щетке скопились спутанные волосы или волокна	Выключите прибор, устраните засорение или очистите роликовую щетку
	Аккумулятор разряжен или перегрелся	Зарядите аккумулятор или дайте ему остыть
Мигает один розовый световой индикатор	Фильтры или всасывающее отверстие засорены	Очистите фильтры или устраните засорение

Примечание.

Если в приведенных выше инструкциях отсутствует решение для устранения проблемы, посетите наш сайт www.tineco.com, чтобы получить дальнейшую помощь.

Гарантия

ОГРАНИЧЕННАЯ ГАРАНТИЯ НА 2 ГОДА

- Распространяется только на те устройства, которые приобретаются у авторизованных розничных продавцов Tіneso.
- Обязательно соблюдение требований, изложенных в настоящем руководстве по эксплуатации, и дополнительных условий, изложенных ниже.
- Данная гарантия регулируется и толкуется в соответствии с законодательством страны, где была совершена покупка. Мы предоставляем гарантию на 2 года или гарантийный срок, предусмотренный применимым местным законодательством, в зависимости от того, какой срок больше.

ЧТО ПОКРЫВАЕТ ГАРАНТИЯ?

- На ваш прибор Tіneso распространяется гарантия сроком 2 года на оригинальные дефекты материала и изготовления, обнаруженные при использовании в личных бытовых целях согласно руководству по эксплуатации Tіneso. На электрические аксессуары и приобретаемый отдельно аккумулятор гарантия составляет 1 год.
- В рамках данной гарантии мы предоставляем без каких-либо дополнительных затрат для вас все детали и работу специалистов, необходимые для обеспечения надлежащего эксплуатационного состояния вашего прибора в течение гарантийного срока.
- Настоящая гарантия действует только в том случае, если прибор используется в той стране, в которой он был продан.

ЧТО НЕ ПОКРЫВАЕТ ГАРАНТИЯ?

Tіneso не несет ответственности за расходы, ущерб или ремонт при следующих условиях:

- приобретение приборов у неавторизованного дилера;
- небрежная эксплуатация или обращение, неправильное использование, нарушения режима эксплуатации и/или отсутствие технического обслуживания, использование без соблюдения инструкций, изложенных в руководстве по эксплуатации Tіneso;
- использование прибора за рамками обычных бытовых целей (например, в коммерческих помещениях или в целях аренды);
- использование деталей без соблюдения инструкций, изложенных в руководстве по эксплуатации Tіneso;
- использование деталей и аксессуаров, которые не были произведены или рекомендованы Tіneso;
- внешние факторы, не связанные с качеством изделия и его использованием, такие как погода, модификации, аварии, перебои в электроснабжении, скачки напряжения или стихийные бедствия;
- ремонт или модификация, выполненные неавторизованными лицами или агентами;
- невыполнение очистки прибора от засорения и других опасных материалов;
- обычный износ, в том числе деталей, обычно подверженных износу (например, прозрачный контейнер, ремень, фильтр, HEPA-фильтр, роликовая щетка и кабель питания) (или в случае диагностики внешних повреждений или нарушения режима эксплуатации), повреждение коврового или напольного покрытия из-за использования прибора без соблюдения инструкций производителя или продолжения работы с роликовой щеткой в случаях, когда требуется ее отключение;
- сокращение времени разряда аккумулятора в связи со сроком его службы или использованием.

ОГРАНИЧЕНИЯ ДЕЙСТВИЯ ГАРАНТИИ

- Любые подразумеваемые гарантии в отношении вашего прибора, в том числе включая гарантию товарной пригодности и гарантию пригодности для определенной цели, ограничены сроком действия настоящей гарантии.
- Действие гарантии распространяется только на первоначального владельца и оригинальный аккумулятор, а также не подлежит передаче.
- Данная ограниченная гарантия дает вам определенные юридические права. В зависимости от региона у вас также могут быть другие права.
- Гарантии производителя могут применяться не во всех случаях с учетом таких факторов, как использование изделия, место приобретения изделия или продавец изделия. Внимательно ознакомьтесь с гарантией и обратитесь к производителю, если у вас есть какие-либо вопросы.

ГАРАНТИЙНОЕ ОБСЛУЖИВАНИЕ

Регистрация. Настоятельно рекомендуем зарегистрировать приобретенный прибор на официальном сайте Tineco (www.tineco.com) и получить доступ к эксклюзивным преимуществам. При регистрации введите последние 11 цифр серийного номера (снимите контейнер для пыли и найдите серийный номер).

Отказ от регистрации изделия не приводит к уменьшению ваших гарантийных прав.

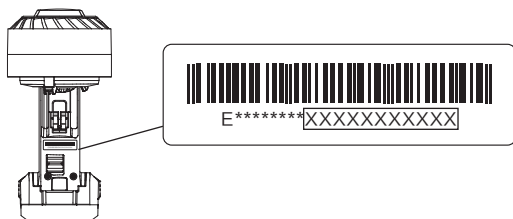

Подача претензий. Сохраните документ, подтверждающий покупку. Чтобы подать претензию по нашей ограниченной гарантии, вам необходимо предоставить серийный номер и оригинал квитанции о покупке с указанием даты покупки и номера заказа.

Все работы будут выполняться компанией Tineco или ее авторизованным агентом.

При замене любых неисправных деталей они становятся собственностью Tineco.

Обслуживание по данной гарантии не продлевает срок ее действия.

Посетите сайт Tineco
www.tineco.com, чтобы получить
дальнейшую клиентскую поддержку.

tineco
Live Easy.
Enjoy Life.



tinecoglobal 



 www.tineco.com

Kontaktieren Sie uns. Wir melden uns innerhalb eines Werktages bei Ihnen.

Contact us - We'll get back to you within 1 business day.

Conéctese con nosotros. Nos pondremos en contacto con usted dentro de 1 día laboral.

Contactez-nous. Nous vous répondrons dans 1 jour ouvrable.

Contattarci - risponderemo entro 1 giorno lavorativo.

Neem contact met ons op - we nemen binnen 1 werkdag contact met u op.

Contacte-nos - Responderemos no prazo de 1 dia útil.

Свяжитесь с нами — Мы ответим вам в течение 1 рабочего дня.

